







E3 Live RT

2200 / 3000 VA



	<i>Notice d'utilisation</i> _____	2
	<i>User guide</i> _____	17
	<i>Guía de usuario</i> _____	32
	<i>Bedienungsanleitung</i> _____	47



Notice d'utilisation

1. INSTRUCTIONS DE SECURITE

IMPORTANT !

Conservez ce manuel dans un endroit sûr et prenez complète connaissance des instructions suivantes avant d'installer l'unité. N'utilisez pas cette unité avant d'avoir complètement pris connaissance de toutes les consignes de sécurité et instructions d'utilisation. L'installation et le câblage doivent être exécutés conformément aux lois et règlements locaux. L'installation et le raccordement de l'onduleur d'une manière non conforme aux pratiques acceptées dégagent Infosec Communication de toute responsabilité.

▪ **Transport**

1. Ne transporter l'onduleur que dans son emballage d'origine afin de le protéger contre les chocs et les impacts.

▪ **Préparation et mise en place correcte du dispositif :**

1. Une condensation peut se produire lorsque l'onduleur passe directement d'un environnement froid à un environnement chaud. Il doit être absolument sec avant d'être installé. Veuillez attendre au moins deux heures pour permettre à l'onduleur de s'acclimater à l'environnement.
2. Ne pas installer l'onduleur dans des environnements humides ou près d'eaux courantes.
3. Ne pas installer l'onduleur dans un endroit où il sera exposé au rayonnement direct du soleil ou près d'un appareil de chauffage.
4. Ne pas obturer les grilles de ventilation de l'onduleur. Pour un fonctionnement sécurisé, il doit être installé dans un local bien ventilé et non confiné pour une circulation optimale de l'air ambiant. Laisser suffisamment d'espace de chaque côté pour l'aération.
5. Ne rien poser sur l'onduleur et laisser un espace libre d'environ 20cm autour de l'onduleur, sinon il y a un risque de surchauffe de l'onduleur, voire d'incendie.
6. La prise d'alimentation réseau sur laquelle est branché l'onduleur doit se trouver près de l'onduleur et doit être facile d'accès.
7. Installer l'onduleur dans un local à température et degré hygrométrique contrôlés et libre de toute interférence de transmission.
8. Déconnecter l'onduleur de l'alimentation et l'arrêter avant de le nettoyer avec un chiffon humide (ne pas utiliser de produits de nettoyage).
9. Ne laisser aucun récipient contenant un liquide sur l'onduleur ou près de lui.
10. Placer les câbles de telle façon qu'ils ne puissent faire trébucher personne.
11. Protéger le système l'onduleur contre toute entrée de fluides ou de corps étrangers.

▪ **Risque d'électrocution :**

1. Des tensions dangereuses existent à l'intérieur de l'onduleur. Ne pas essayer de démonter l'onduleur car aucun de ses composants ne peut être réparé par les utilisateurs, exception faite pour les fusibles.
2. Attention - risque d'électrocution. Le circuit de batterie n'est pas isolé de la tension d'entrée. Des tensions dangereuses peuvent exister entre les bornes de batterie et la terre. Avant de les toucher, vérifier qu'aucune tension n'est présente !
3. Les réparations ne doivent être effectuées que par du personnel d'entretien qualifié.
4. La prise d'alimentation secteur doit être proche de l'appareil et facilement accessible. Pour isoler l'onduleur de l'alimentation et l'arrêter, retirer la prise de l'alimentation secteur.

5. Pendant l'utilisation, ne pas déconnecter le câble secteur sur l'onduleur ou la prise du circuit électrique des locaux (prise de courant antichoc reliée à la terre), car cela éliminerait la protection terre du système ASI et de toutes les charges connectées.
6. L'onduleur comporte sa propre source interne d'énergie (batteries). Les prises de sortie peuvent être sous tension même après que l'onduleur ait été déconnecté de l'alimentation électrique du réseau.
7. En cas d'urgence, arrêter l'onduleur en plaçant le commutateur sur la position « Off », et en déconnectant l'appareil de la source d'alimentation.
8. Si l'onduleur est en panne, voir la section : « **Dépannage** » et appeler la hotline.
9. Les liaisons équipotentielles de terre doivent être vérifiées avec le bloc de batteries s'il y en a un.

▪ **Appareils connectés :**

1. La somme du courant de fuite de l'onduleur et de l'équipement connecté ne doit pas excéder 3,5 mA.
2. S'assurer que la charge alimentée n'est pas supérieure à la capacité de l'onduleur. Afin d'obtenir une durée de secours plus importante et une plus longue durée de vie des batteries, nous recommandons de limiter la charge à 1/3 de la puissance nominale.
3. Ne pas connecter sur les prises ou bornes de sortie de l'onduleur des appareils ou des dispositifs qui le surchargerait (un puissant moteur, par exemple).
4. Ne pas raccorder l'entrée de l'onduleur avec sa sortie.
5. Ne pas connecter une multiprise ou un parasurtenseur à l'onduleur.
6. L'onduleur est conçu pour des ordinateurs personnels. Il ne doit pas être utilisé avec des appareils électriques ou électroniques comportant des charges inductives telles que moteurs ou lampes fluorescentes.
7. Ne pas connecter l'onduleur à des appareils électroménagers tels que micro-ondes, aspirateurs, sècheurs à cheveux ou équipements de survie.
8. Les imprimantes laser, en raison de leur consommation excessive, ne doivent pas être connectées à l'onduleur.
9. Afin d'éviter tout risque d'incendie, ne remplacer le fusible qu'avec un fusible du même type et de même ampérage.

▪ **À propos des batteries :**

1. Il est recommandé de ne faire changer les batteries que par un technicien qualifié.
2. Avant de procéder à une révision quelconque ou à l'entretien, déconnecter les batteries et vérifier qu'il n'y a aucun courant ou tension dangereuse sur les bornes des condensateurs de haute capacité tels que les condensateurs BUS.
3. Ne pas jeter les batteries au feu car elles pourraient exploser.
4. **Ne pas ouvrir ni endommager les batteries !** Elles contiennent un électrolyte, à base d'acide sulfurique, qui peut être toxique et nocif pour la peau et les yeux. Lavez abondamment à l'eau les parties de votre corps qui ont été en contact avec l'électrolyte et lavez les vêtements souillés.
5. Ne pas jeter les batteries au feu. Elles peuvent exploser. À la fin de leur durée de vie utile, elles doivent être rejetées séparément. Conformez-vous aux lois et règlements locaux.
6. L'onduleur contient une ou deux batteries de forte capacité. Afin d'éviter tout danger d'électrocution, n'ouvrez aucune batterie. Prenez contact avec le distributeur si une batterie doit être révisée ou remplacée.
7. L'intervention sur une batterie doit être effectuée ou supervisée par du personnel compétent prenant les précautions nécessaires. Ne pas laisser les personnes non autorisées travailler sur les batteries.

8. Une batterie peut provoquer des commotions électriques et provoquer des courts-circuits. Les précautions suivantes doivent être prises par le technicien qualifié :
- ✓ Ne pas porter de bagues, montres et autres objets métalliques.
 - ✓ Utilisez des outils avec manche isolé.
 - ✓ Déconnecter l'alimentation et les prises de sortie avant de débrancher ou de brancher les bornes de batterie.
 - ✓ Les batteries doivent être remplacées par des batteries du même type, au plomb et scellées.

SERVICE APRES-VENTE

IMPORTANT !

Lors d'un l'appel au Service Après Vente, nous vous recommandons de transmettre les informations suivantes qui vous seront dans tous les cas demandées : le modèle de l'onduleur, le numéro de série, la date d'achat et le type de matériel alimenté par l'onduleur, ainsi qu'une description précise du problème comprenant : état des voyants, état de l'alarme, conditions d'installations et d'environnement.

Ces renseignements sont notés sur le bon de garantie ou inscrits sur la plaque signalétique à l'arrière de l'appareil. Vous pouvez également les reporter dans le cadre ci-dessous.

Modèle	Numéro de série	Date d'achat
E3 Live RT...		

! Veuillez conserver l'emballage d'origine, il sera indispensable pour un éventuel retour de votre onduleur en nos locaux.

▪ Conformité CE :



Ce logo signifie que ce produit est conforme aux normes CEM et LVD (normes relatives aux règlements sur les tensions électriques et les champs électromagnétiques) et aux directives RoHS.

Il s'agit d'un onduleur de catégorie C2. Dans un environnement correspondant à un usage domestique, ce produit peut être la source de perturbations radioélectriques, auquel cas il peut être demandé à l'utilisateur de prendre des mesures supplémentaires (pour 220/230/240 VAC uniquement).

IMPORTANT



Un onduleur fait partie de la catégorie des équipements électriques et électroniques. À la fin de leur durée de vie utile, ils doivent être rebutés séparément et de manière appropriée.

Ce symbole est également placé sur les batteries fournies avec cet appareil, ce qui indique qu'elles doivent être elles aussi placées dans les endroits appropriés à la fin de leur vie utile.

Prendre contact avec le centre local de recyclage et de rejet des déchets dangereux pour plus d'informations sur le rejet des batteries usagées.

2. INSTALLATION ET CONFIGURATION

REMARQUE : Il est recommandé que l'installation soit effectuée par un technicien qualifié. Inspecter l'unité avant de l'installer. S'assurer que rien n'est endommagé à l'intérieur de l'emballage. Conserver l'emballage original dans un endroit sûr pour une utilisation future.

Déballer et vérifier le contenu de l'emballage. L'emballage d'expédition contient :

- Un onduleur E3 Live
- Un câble d'alimentation
- Socle et équerres de fixation
- Une notice d'utilisation

2.1 Vue du produit

Schéma 1 : E3 Live 2200 VA – face arrière



Schéma 2 : E3 Live 3000 VA – face arrière



Schéma 3 : E3 Live 2200/3000 VA – face avant

1. Disjoncteur d'entrée
2. Prise d'alimentation
3. Prises de sortie IEC
4. Slot intelligent SNMP
5. Connecteurs RJ45/11
6. Connecteur de fonction d'arrêt d'urgence (EPO)
7. Port de communication USB (HID)*
8. Port de communication RS-232
9. Interrupteur "Marche/Arrêt" / Voyant lumineux intégré bleu
10. Bouton "Muet"
11. Ecran LCD

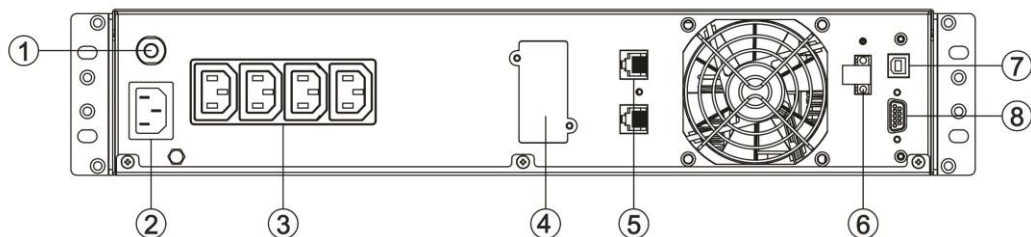
* Human Interface Device – voir chapitre 9. Interface USB pour plus d'informations

Montage en version rack

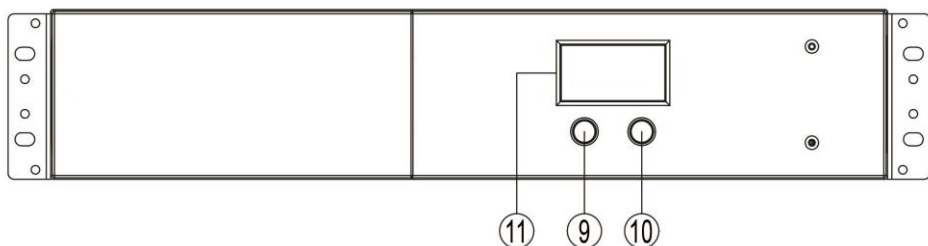
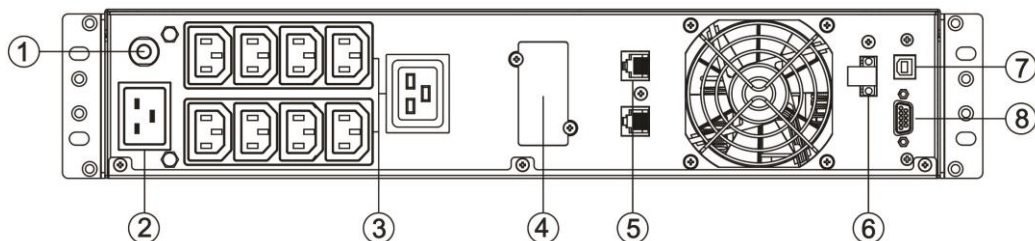
Étape 1 : Installation des oreilles de montage en rack

Fixez les deux oreilles de montage en rack à l'onduleur à l'aide des 8 vis M4 X 8 L fournies.

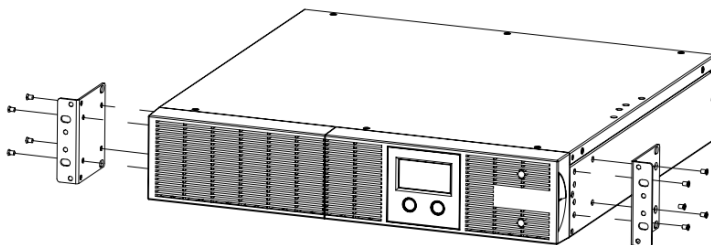

Étape 2 : Installation de l'onduleur sur le rack

Placez l'onduleur sur une surface plane et stable, l'avant de l'onduleur tourné vers vous. Fixez l'onduleur à votre rack à l'aide de quatre vis M5 X 12 L à l'avant du rack. (En position 2 et 5).

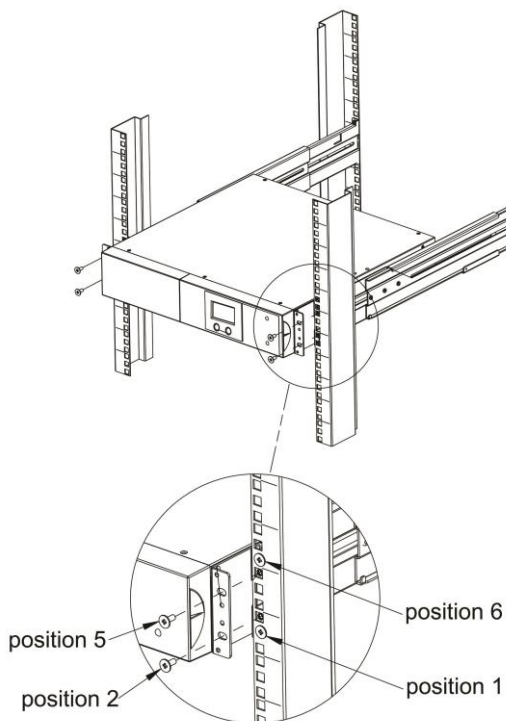

Montage en version tour

Étape 1 : Fixation des plaques de support

Serrez les vis (4 vis M5 X 12) des plaques de support (oreilles de montage en rack) en bas de l'onduleur.

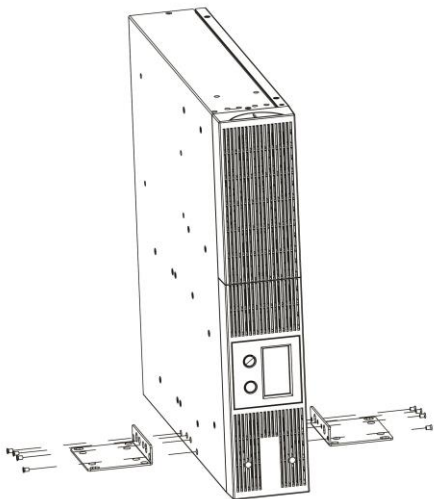

Étape 2 : Fixation des couvercles anti-poussière

Insérez les couvercles anti-poussière dans les trous de vis des oreilles de montage en rack qui ne sont pas utilisés.

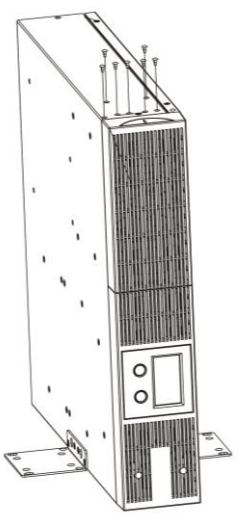

2.4 Branchement et mise en service de l'onduleur

▪ Étape 1 – Connexion de l'alimentation

Brancher l'onduleur sur une prise murale 2P+T avec le cordon d'alimentation fourni. Vérifier que cette prise murale est bien protégée en amont par un fusible ou un disjoncteur et d'une protection différentielle (30mA). S'assurer que cette prise murale ne sert pas pour d'autres équipements de forte capacité (ex : climatiseurs, réfrigérateurs, copieurs...). Eviter d'utiliser des rallonges électriques.

▪ Étape 2 – Connexion de la sortie de l'onduleur

Pour le raccordement sur les prises de sortie IEC, brancher simplement les appareils sur les prises à l'aide d'un câble IEC M/F.

Utiliser la prise de sortie IEC 16A pour brancher un équipement utilisant la capacité totale de l'onduleur sur une seule prise de sortie (charge supérieure à 10A) :

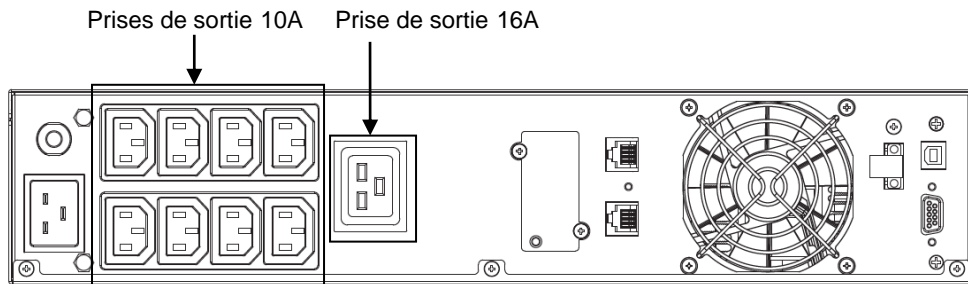

▪ Étape 3 – Connexion de communication

Ports de communication :

Port USB



Port RS232

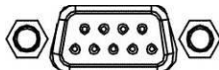

Slot intelligent



Dans le but de contrôler l'arrêt, le démarrage et l'état de l'onduleur, celui-ci est équipé de plusieurs ports de communication :

1. Ports RS232 et USB

Connecter une extrémité du câble de communication aux ports USB/RS-232 et l'autre extrémité au port de communication de l'ordinateur. Une fois le logiciel Infopower installé, il est possible de paramétrer depuis l'ordinateur l'arrêt et le redémarrage et aussi de contrôler l'état de l'onduleur.

Se référer au chapitre « 9. Interface USB » pour plus d'informations concernant le port de communication USB HID.

2. Slot intelligent

L'onduleur est équipé d'un slot intelligent prévu soit pour une carte SNMP soit pour une carte AS400. L'installation d'une carte SNMP ou AS400 sur l'onduleur permet l'utilisation d'options avancées de surveillance et de communication.

PS : Un port USB et un port RS-232 ne peuvent pas fonctionner en même temps.

▪ **Étape 4 – Connexion au réseau**

Por de communication réseau, fax, internet :

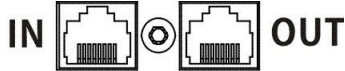

Connecter la ligne telephone/fax/boc à la prise "IN" à l'arrière de l'onduleur. Puis connecter relier l'équipement à protéger à l'aide d'un câble RJ.

▪ **Étape 5 – Désactiver et activer la fonction Mode EPO**

Cet onduleur est équipé de la fonction EPO. Pour son fonctionnement normal, il est par défaut livré à sa sortie d'usine avec la broche 1 et la broche 2 fermées (une plaque métallique est connectée à ces deux broches). Pour activer la fonction EPO, retirez les deux vis sur le port EPO ; ainsi, le connecteur vert sera retiré.

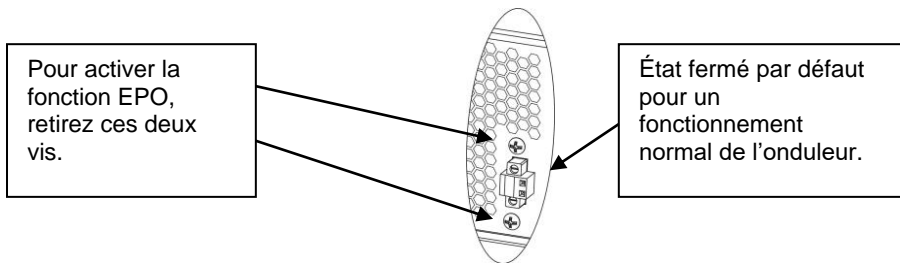

▪ **Étape 6 – Démarrage de l'onduleur**

Appuyer sur le bouton poussoir 3 sec pour démarrer l'onduleur jusqu'à entendre un bip sonore. Le voyant bleu interne au bouton poussoir va s'allumer en bleu.

▪ **Étape 7 – Interface USB**

1. Logiciel de surveillance « Power Master »

Pour éviter l'extinction brutale de votre ordinateur lorsque l'onduleur est en mode batterie et en fin d'autonomie, le port de communication USB de l'onduleur peut être raccordé à l'ordinateur permettant à ce dernier de contrôler l'état de l'onduleur :

- Alarme visuelle en cas de coupure de l'alimentation
- Fermeture automatique des fichiers avant la fin d'autonomie batterie
- Arrêt de l'ordinateur et de l'onduleur

Pour visualiser et contrôler l'onduleur via votre ordinateur, installer le logiciel de surveillance « Power Master » :

1. Téléchargez gratuitement Power Master sur notre site www.infosec-ups.com
2. Suivez les étapes d'installation.
3. Lorsque l'ordinateur redémarre, le logiciel Power Master s'affiche sous la forme d'une icône bleue située dans la barre des tâches.

2. Détection automatique USB HID

Le port de communication USB de l'onduleur intègre la fonction HID et permet de reconnaître la batterie de l'onduleur via le système d'exploitation de l'ordinateur (à l'instar d'une batterie d'un ordinateur portable). Vous pourrez ainsi visualiser les notifications de l'état de la batterie selon les réglages effectués par le système d'exploitation (Microsoft, Mac, Linux).

Pour télécharger plus d'informations, rendez-vous sur notre site web www.infosec-ups.com.

3. UTILISATION

3.1 Fonctions de boutons



Boutons

Boutons	Fonctions
Bouton POWER	<ul style="list-style-type: none">➤ Mise en marche de l'onduleur : Appuyer sur le bouton POWER pendant au moins 2 secondes pour mettre l'onduleur en marche.➤ Arrêt de l'onduleur : Appuyer sur le bouton POWER pendant au moins 2 secondes pour arrêter l'onduleur.
Bouton MUTE	<ul style="list-style-type: none">➤ Mise en sourdine de l'alarme : lorsque l'onduleur est en mode batterie, appuyer sur ce bouton pendant au moins 3 secondes pour activer ou désactiver l'alarme sonore. Ceci ne s'applique pas lorsque des avertissements ou des alarmes se présentent.➤ Changement de page d'affichage en appuyant sur ce bouton pendant 1 seconde

3.2 Panneau LCD

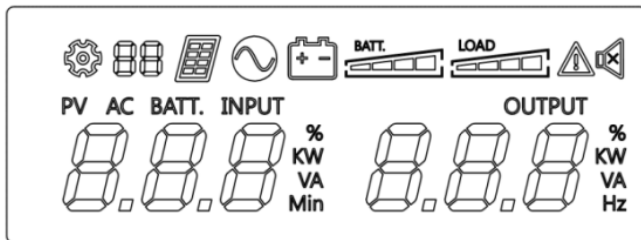

	Mode batterie		Mode secteur
	Erreur		Son désactivé (Appuyez sur le bouton mute pendant 3 sec pour désactiver et activer l'alarme sonore)
	Mode batterie: Capacité de la batterie Mode secteur : 1. Batterie en cours de chargement, lumière fixe cyclique 2. Batterie entièrement chargée : lumière fixe		Capacité de charge

Mode secteur et Mode batterie

Mode secteur	Pression initiale			
	2 ^{ème} pression			

	3 ^{ème} pression			
Mode Bat	Pression initiale			
	2 ^{ème} pression			
	3 ^{ème} pression			

3.3 Alarmes sonores

Alarme	Signification
Code d'alarme A06	La capacité de la batterie est faible
Code d'alarme A09	Batterie débranchée
Code d'alarme A14	Surcharge.
Code d'alarme A16	Mode EPO activé
Code d'alarme A18	Température excessive

4. DÉPANNAGE

Utiliser le tableau ci-dessous lorsque l'onduleur ne fonctionne pas correctement.

Problème	Causes possibles	Solution
Anomalie		
Secteur normal mais ne fonctionne pas en mode CA	1. Entrée CA manquante	1. Vérifiez le raccordement d'entrée CA.
	2. Le disjoncteur d'entrée s'est déclenché	2. Débranchez le cordon d'alimentation de l'onduleur puis appuyez sur le bouton du disjoncteur.
L'onduleur ne s'allume pas	Le bouton marche/arrêt est conçu pour éviter les dommages en s'allumant et s'éteignant rapidement.	Éteignez l'onduleur. Attendez 10 secondes puis rallumez l'onduleur.

	L'onduleur n'est pas connecté à une sortie CA.	L'onduleur doit être connecté à une sortie 220-240V 50/60Hz.
	La batterie est usée.	Contactez l'assistance technique.
	Problème mécanique	
Les sorties n'alimentent pas l'équipement	Le disjoncteur s'est déclenché en raison d'une surcharge	Éteignez l'onduleur et débranchez au moins un élément d'équipement connecté. Débranchez le cordon d'alimentation de l'onduleur puis appuyez sur le bouton du disjoncteur.
	Les batteries sont déchargées	Laissez la batterie se recharger pendant au moins 4 heures .
	Le système a été endommagé	Contactez l'assistance technique.
Erreurs		
Code d'erreur F06	Échec démarrage graduel	Redémarrez l'onduleur. Si le problème persiste, contactez l'assistance technique.
Code d'erreur F07	Tension INV élevée	
Code d'erreur F08	Tension INV faible	
Code d'erreur F09	Court-circuit en sortie	L'équipement que vous avez branché a sans doute un problème. Veuillez le retirer et réessayer.
Code d'erreur F11	Tension de batterie trop élevée.	1. Arrêtez l'onduleur 2. Contrôlez les compteurs de la batterie 3. Contrôlez le connecteur de la batterie en cas d'utilisation d'ensembles de batteries.
Code d'erreur F12	Tension de batterie trop basse	
Code d'erreur F13	Batterie en surcharge	
Code d'erreur F14	Surcharge.	Éteignez tout l'équipement non indispensable. Si cela résout le problème de surcharge, l'onduleur revient à son fonctionnement normal.
Code d'erreur F15	Déséquilibre de charge	
Code d'erreur F18	Le ventilateur a été endommagé.	Éteignez l'onduleur, remplacez le ventilateur.
Code d'erreur F19	Température excessive	1. Arrêtez l'onduleur. Redémarrez l'onduleur pour contrôler le fonctionnement du ventilateur et observer si le trou de ventilation est résolu 2. Contactez l'assistance technique.

Autre		
Logiciel inactif	Le câble sériel n'est pas branché.	Branchez le câble série à l'onduleur et à un port série disponible à l'arrière de l'ordinateur. Vous devez utiliser le câble fourni avec l'onduleur.
	L'onduleur ne fournit pas l'électricité de la batterie.	Éteignez votre ordinateur et l'onduleur. Attendez 10 secondes et rallumez l'onduleur. Cela devrait réinitialiser le système.

5. STOCKAGE ET ENTRETIEN

5.1 Indicateurs d'avertissement

Le système onduleur ne contient aucune pièce qui nécessite une intervention de la part de l'utilisateur. Les batteries doivent être remplacées lorsque leur durée de vie (de 3 à 5 ans dans une température ambiante de 25°C) a été dépassée. Généralement contacter votre distributeur pour cela.

5.2 Stockage

Avant d'entreposer l'onduleur, le charger pendant 5 heures. L'onduleur doit être stocké couvert et en position droite dans un endroit frais et sec. En cours de stockage, recharger les batteries conformément au tableau suivant :

Température d'entreposage	Fréquence de chargement	Temps de charge
-25°C à 40°C	Tous les 3 mois	1 à 2 heures
40°C à 45°C	Tous les 2 mois	1 à 2 heures

6. OPTIONS DISPONIBLES

Voici les différentes options disponibles :

Désignation	Ref.
Carte de communication SNMP	61812
Carte SNMP vm Minislot (environnement virtuel)	61142
Kit Rack E3 Live RT	61811
Carte de contacts secs	61809

7. SPECIFICATIONS TECHNIQUES

Les spécifications du produit sont sujettes à modifications sans préavis.

Modèle	E3 Live 2200 RT	E3 Live 3000 RT
Capacité (VA)	2200 VA	3000 VA
Capacité (Watts)	1320 W	1800 W
Entrée		
Plage de tension d'entrée	165V~290V	
Plage de fréquence	50Hz +/- 5 Hz	
Sortie		
Tension de sortie sur batterie	Sinusoïdale à 230 V CA +/-10 %	
Fréquence de sortie sur batterie	50/60Hz +/-1 %	
Protection contre la surcharge	Secteur : Fusible / Batterie : Limite interne de courant	
Sorties	4 sorties CEI 10 A	8 sorties CEI 10 A + 1 sortie CEI 16 A
Physique		
Dimensions maximales (P x L x H mm)	430 x 438 x 88	
Poids (kg)	16.7	21.8
Batterie		
Batterie au plomb étanche	24 Vdc	
Batterie plomb étanche	12V / 9Ah x2 (24V)	12V / 7Ah x4 (24V)
Temps de recharge typique	8 heures	
Alarmes et indicateurs lumineux		
Indicateurs lumineux	Écran LCD	
Alarmes	Utilisation CA / Utilisation batterie / Erreur	
Communication		
Smart RS-232/USB	Prend en charge Windows® 2000/2003/XP/Vista/2008, 7/8/10, Linux, Unix et Mac	
SNMP optionnel	Gestion de l'alimentation sur le protocole SNMP (compatible avec VMWare®) et le navigateur web	
Logiciel	Windows10 / 8 / 7 / Server2012 / 2008 R2, Linux&Mac	
Environnement		
Température de fonctionnement	0°C à 40°C (32°F à 122°F)	
Humidité relative de fonctionnement	0 à 90 % sans condensation	
NORMES		
Standard	CE RoHS	
EMC (compatibilité électromagnétique)	EN62040-2: 2006+AC: 2006	
Basse tension (sécurité)	EN62040-1:2008+A1:2013	
INFORMATIONS COMMERCIALES		
Garantie	3 ans	
Référence IEC (HV)	66092	66093
Référence IEC (HV) UK input	66098	66099



User guide

1. SAFETY INSTRUCTIONS – Security

IMPORTANT!

Save this manual properly and read carefully the following instructions before installing the unit. Do not operate this unit before reading through all safety information and operating instructions carefully. Installation and Wiring must be performed in accordance with the local electrical laws and regulations. Installing and connecting UPS system in a way that does not comply with accepted practices releases Infosec Communication from any liability.

▪ **Transportation**

1. Please transport the UPS system only in the original package to protect against shock and impact.

▪ **Preparation and good disposals of the device:**

1. Condensation may occur if the UPS system is moved directly from cold to warm environment. The UPS system must be absolutely dry before being installed. Please allow at least two hours for the UPS system to acclimate the environment.
2. Do not install the UPS system near water or in moist environments.
3. Do not install the UPS system where it would be exposed to direct sunlight or near heater.
4. Do not block air vents in the housing of UPS. The UPS must be installed in a location with good ventilation. Ensure enough space on each side for ventilation.
5. Do not block the air vents of the UPS. In order for the UPS to function safely, it should be installed in a well ventilated, non confined area for the optimal room air circulation. Leave enough space around it on each side for ventilation.
6. Do not place anything on top of the UPS and leave a space of about 20cm around it on all sides, otherwise there is a risk that it may overheat or even cause a fire.
7. The mains outlet that supplies the UPS must be located near the UPS and be easily accessible.
8. Install the UPS in a temperature and humidity-controlled room free of conductive interference.
9. Disconnect the UPS from AC power and switch it off before cleaning with a damp cloth (no cleaning products).
10. Do not leave any recipients containing liquid on or near the UPS.
11. Place cables in such a way that no one can step on or trip over them.
12. Prevent no fluids or other foreign objects from inside of the UPS system

▪ **Risk of electric shock:**

1. The UPS unit uses potentially hazardous voltages. Do not attempt to disassemble this equipment as it does not contain accessible components that can be repaired by users, fuse change excepted.
2. Caution -risk of electric shock. The battery circuit is not isolated from the input voltage. Hazardous voltages may occur between the battery terminals and the ground. Before touching, please verify that no voltage is present!
3. The UPS system operates with hazardous voltages. Repairs may be carried out only by qualified maintenance personnel.
4. The utility power outlet must be near the equipment and be easily accessible. To isolate the UPS from AC input and swith it off, remove the plug from the utility power outlet.

5. Do not disconnect the mains cable on the UPS system or the building wiring outlet (earthed shockproof socket outlet) during operations since this would cancel the protective earthing of the UPS system and of all connected loads.
6. The UPS has its own internal power supply (battery). There is a risk that output sockets may still be live after the UPS has been disconnected from the mains power supply.
7. In an emergency situation, switch the UPS to the "Off" position and disconnect the unit from the AC power supply.
8. When the UPS is out of order, please refer to section: "**trouble shooting**" and call the hot line.
9. Equipotential earth bonding must be checked with external battery bank if any

▪ **Connected products:**

1. Combined UPS and connected equipment leakage current should not exceed 3,5 mA.
2. Make sure that the connected load does not exceed UPS capabilities. To ensure improved backup time and longer battery life, we recommend a load equivalent to 1/3 of nominal power.
3. Do not connect appliances or devices which would overload the UPS (e.g. big motor-type equipment)) to the UPS output sockets or terminal.
4. Do not plug the UPS input into its own output socket.
5. Do not plug the UPS into a power strip or surge suppressor.
6. The UPS has been designed for personal computers. It should not be used with electrical or electronic equipment with inductive loads such as motors or fluorescent lights.
7. Do not connect any household appliances such as microwaves, vacuum cleaners, hair dryers or life-support systems to the UPS.
8. Due to excessive consumption, laser printers should not be connected to the UPS.
9. Please replace the fuse only with the same type and amperage in order to avoid fire hazards.
10. Use only CEE 7/7 plugs

▪ **About batteries:**

1. It is recommended that a qualified technician change the battery.
2. Before carrying out any kind of service or maintenance, disconnect the batteries and verify that no current is present and no hazardous voltage exists in the terminals of high capability capacitor such as BUS-capacitors.
3. Do not dispose of the battery in a fire as it may explode.
4. **Do not open or damage the battery!** The electrolyte, fundamentally sulphuric acid, can be toxic and harmful to the skin and eyes. If you come into contact with it, wash thoroughly with water and clean dirtied clothes.
5. Do not throw the battery into a fire. It may explode. It has to be disposed of separately at the end of its useful life. Refer to local legislation and regulations.
6. The UPS contains one large-capacity battery. To avoid any danger of electric shock do not open it. If a battery needs servicing or has to be replaced, please contact the distributor.
7. Servicing should be performed or supervised by competent personnel who take the necessary precautions. Keep unauthorised personnel away from batteries.
8. A battery may present a risk of electric shock and cause short circuits. The following precautions should be taken by the qualified technician:
 - ✓ Remove watches, rings or other metal objects from hands.
 - ✓ Use tools with insulated handles.
 - ✓ Disconnect the charging source prior to connecting or disconnecting battery terminals.
 - ✓ When replacing batteries, use the same type and number of sealed lead-acid batteries.

AFTER SALES SERVICE

IMPORTANT!

When calling the After-Sales Department, please have the following information ready, it will be required regardless of the problem: UPS model, serial number and date of purchase.

Please provide an accurate description of the problem with the following details: type of equipment powered by the UPS, indicator led status, alarm status, installation and environmental conditions.

You will find the technical information you require on your guarantee or on the identification plate on the back of the unit. If convenient you may enter the details in the following box.

Model	Serial number	Date of purchase
E3 Live RT ...		

! Please keep the original packaging. It will be required in the event the USP is returned to the After-Sales Department.

- **CE conformity:**



This logo means that this product answers to the EMC and LVD standards (regarding to the regulation associated with the electric equipment voltage and the electromagnetic fields) and comply with RoHS directives.

This is a category C2 UPS product. In a residential environment, this product may cause radio interference, in which case the user may be required to take additional measures (only for 220/230/240 VAC).

IMPORTANT



A UPS belongs to the electronic and electrical equipment category. At the end of its useful life it must be disposed of separately and in an appropriate manner. This symbol is also affixed to the batteries supplied with this device, which means they too have to be taken to the appropriate place at the end of their useful life.

Contact your local recycling or hazardous waste centre for information on proper disposal of the used battery.

2. INSTALLATION AND SETUP

NOTE: It is recommended that a qualified technician install the UPS. Before the installation of the unit, please inspect it. Be sure that nothing inside the package is damaged. Please keep the original package in a safe place for future use.

Unpack the package and check the package contents. The shipping package contains:

- 1 E3 Live UPS
- 1 input cable
- 1 rackmounting kit
- 1 user's manual

2.1. Description

Schéma 1 : E3 Live 2200 VA – rear panel



Schéma 2 : E3 Live 3000 VA – rear panel



Schéma 3 : E3 Live 2200/3000 VA – front panel

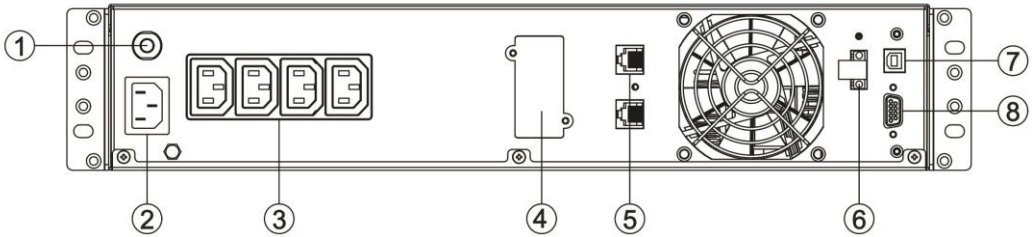

1. Input breaker
2. AC inlet
3. IEC output outlets
4. SNMP intelligent slot
5. RJ45/11 connectors
6. Emergency Power Off function connector (EPO)
7. USB communication port (HID)*
8. RS-232 communication port
9. "On / Off" pushbutton / Blue integrated indicator light
10. « Mute » button
11. LCD screen

* Human Interface Device – voir chapitre 9. Interface USB pour plus d'informations

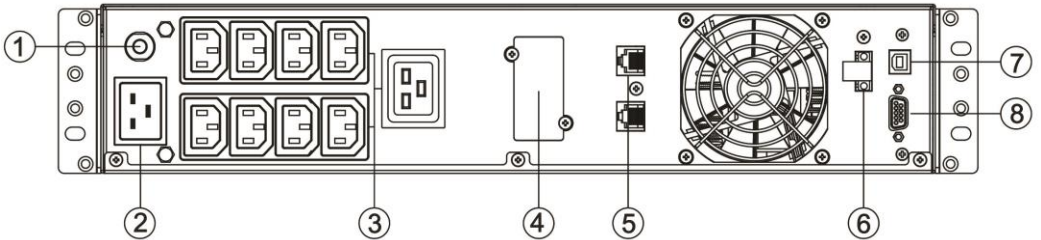
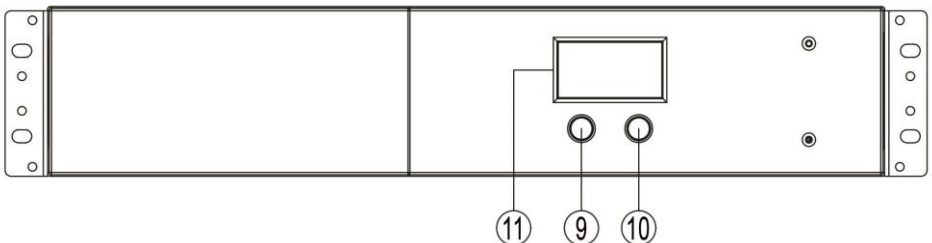
Rackmount installation

Step 1: Rackmount ears installation

Attach the two rackmount ears to the UPS using the provided screws M4X8L*8pcs.

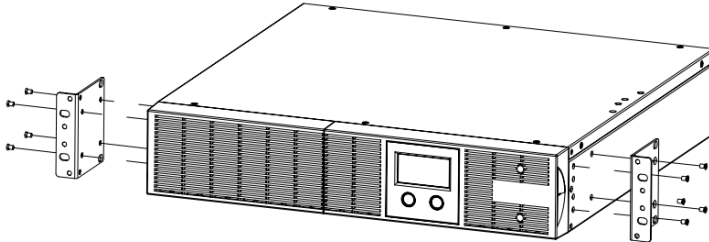

Step 2: Install the UPS on the rack

Place the UPS on a flat stable surface with the front of the unit facing toward you. Secure the UPS to your rack with four M5X12L screws at the front of the rack. (Located in position 2 & position 5).

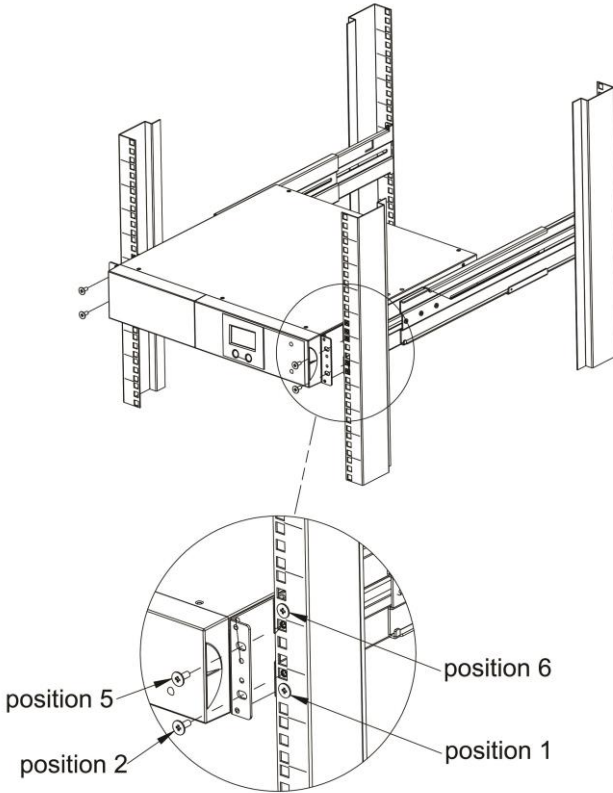

Tower installation

Step 1: Attach the base stands

Tighten the screws (M5X12*4pcs) of the base stands (rackmount ears) onto the bottom of the UPS.

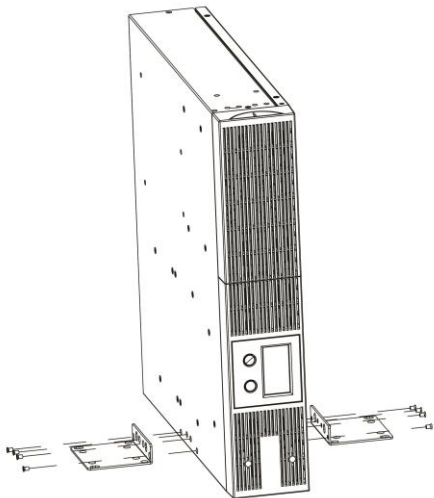

Step 2: Attach dust covers

Insert dust cover into the rackmount ear screw holes that are not being used.

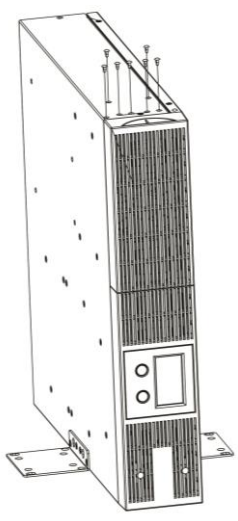

2.4 Setup the UPS

▪ Step 1 - UPS input connection

Connect the UPS to a 2P+T wall socket with the supplied power cord. Check that this wall socket is well protected upstream by a fuse or circuit breaker and differential protection (30mA). Make sure that this wall socket is not used for other high-capacitance equipment (e.g. air conditioners, refrigerators, photocopiers, etc.) Avoid using extension leads.

▪ Step 2 - UPS output connection

For connection to the IEC output sockets, simply connect the devices to the sockets using an IEC M/F cable.

Use the IEC 16A output socket to connect equipment which requires the total capacity of the UPS to a single output socket (load greater than 10A):

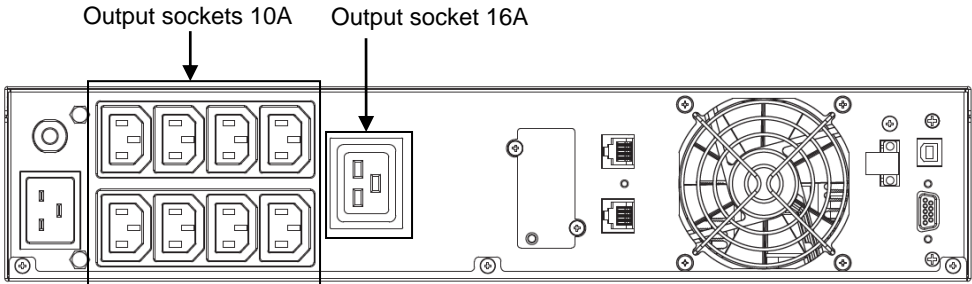

▪ Step 3 - Communication connection

Communication ports:

USB port



RS-232 port

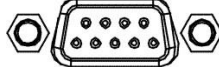

Intelligent slot



To allow unattended UPS shutdown/start-up and status monitoring, connect the communication cable one end to the USB/RS-232 port and the other to the communication port of your PC. Once the software Infopower installed on your computer, you can schedule UPS shutdown/start-up and monitor UPS status through PC.

Please see chapter “9. USB Interface” for more information about the USB HID port.

The UPS is equipped with intelligent slot perfect for either SNMP or AS400 card. When installing either SNMP or AS400 card in the UPS, it will provide advanced communication and monitoring options.

PS: USB port and RS-232 port can't work at the same time.

▪ Step 4 - Network connection

Network/Fax/Phone surge port:



Connect the modem/phone/fax line into surge-protected “IN” outlet on the back panel of the UPS unit. Connect from “OUT” outlet to the equipment with another modem/fax/phone line cable.

▪ Step 5 - Disable and enable EPO function

This UPS is equipped with EPO function. By default, the UPS is delivered from factory with Pin 1 and pin 2 closed (a metal plate is connected to Pin 1 and Pin2) for UPS normal operation. To activate EPO function, remove two screws on EPO port and green connector will be removed.

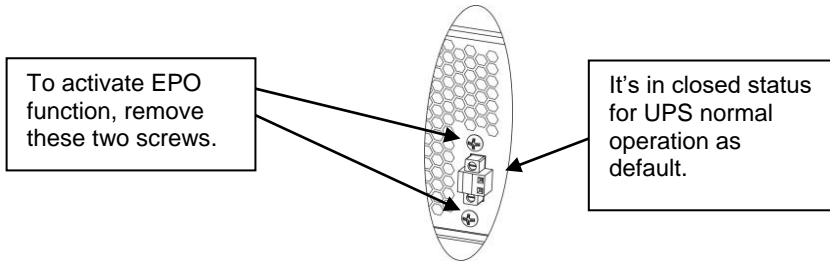

▪ Step 6 - Turn on the UPS

Press the ON/Mute button on the front panel for two seconds to power on the UPS.

Note: The battery charges fully during the first five hours of normal operation. Do not expect full battery run capability during this initial charge period.

▪ Step 7 – USB interface

1. “Power Master” monitoring software

To avoid your computer suddenly shutting down when the UPS is in battery mode and at the end of its operating time, the UPS's USB port can be connected to the computer allowing it to control the status of the UPS.

- Visual alarm in the event of a power failure
- Automatic closure of documents before the battery life runs out
- Computer and UPS shut down

To view and control the UPS on your computer, install the "Power Master" monitoring software:

1. Download Power Master for free on our website www.infosec-ups.com
2. Follow the installation steps
3. When the computer restarts, the Power Master software will be displayed as a blue icon in the taskbar.

2. Automatic USB HID detection

The UPS's USB port allows UPS battery detection via the computer's operating system (like a laptop battery). Depending on your settings, this should allow you to view battery status notifications on your operating system (Microsoft, Mac, Linux) without having to download any software.

To download more information, go to our website at www.infosec-ups.com.

3. OPERATIONS

3.1 Buttons operation



Button view

Buttons	Functions
POWER Button	<ul style="list-style-type: none">➤ Turning the UPS on: Hold the POWER button down for at least 2 seconds to turn the UPS on.➤ Turning the UPS off: Hold the POWER button down for at least 2 seconds to turn the UPS off.
MUTE Button	<ul style="list-style-type: none">➤ Muting the alarm: when the UPS is in battery mode, press and hold the mute button for at least 3 seconds to turn the audible alarm on or off. This does not apply when warnings or alarms occur.➤ Show page flipping by pressing this button for 1 second

3.2 LCD panel

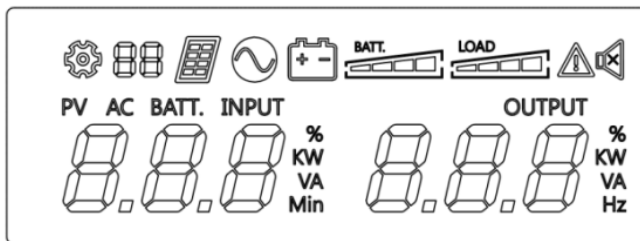

	Bat-mode		Line mode
	Fault		Sound disable (Press the mute key 3s to disable and enable the Buzzer sound)
	Bat mode: Battery Capacity Line mode:1. Battery charging, cycle lighting 2. Battery full charged: Lighting		Load capacity

Line mode & Batt. Mode

Line mode	Initial		
	2th		
	3th		

Batt mode	Initial	
	2th	
	3th	

3.3 Audible alarms

Alarm	Condition
Alarm code A06	Battery capacity is low
Alarm code A09	Battery disconnected
Alarm code A14	Over load occurs.
Alarm code A16	EPO active
Alarm code A18	Over temperature

4. TROUBLESHOOTING

If the UPS system does not operate correctly, please solve the problem by using the table below.

Problem	Possible Causes	Remedy
Abnormal		
Mains normal but not Works in AC mode	1. AC Input missing	1. Check AC input connection.
	2. Input Breaker is tripped	2. Unplug the power cord of the UPS then press the circuit breaker knob.
The UPS will not turn on	The on/off Button is designed to prevent damage by rapidly turning it off and on.	Turn the UPS off. Wait 10 seconds and then turn the UPS on.
	The unit is not connected to an AC outlet.	The unit must be connected to a 220-240V 50/60Hz outlet.

	The battery is worn out.	Contact Technical Support.
	Mechanical problem.	
Outlets do not provide power to equipment	Circuit breaker is tripped due to overload	Turn the UPS off and unplug at least one piece connected equipment. Unplug the power cord of the UPS then press the circuit breaker knob.
	Batteries are discharged	Allow the unit to recharge for at least 4 hours.
	Unit has been damaged by a surge or spike.	Contact Technical Support.
Fault		
Fault code F06	INV soft start fail	Restart the UPS, if the fault is still, contact Technical Support
Fault code F07	INV volt high	
Fault code F08	INV Volt low	
Fault code F09	Output circuit short.	Your attached equipment may have problems, please remove them and check again.
Fault code F11	Battery voltage is too high.	1. Shut down the UPS 2. Check the counts of Battery 3. Check battery connector when use battery packages.
Fault code F12	Battery voltage is too low	
Fault code F13	Battery is overcharge	
Fault code F14	Over load occurs.	Shut off non-essential equipment. If this solves the overload problem, the UPS will transfer to normal operation.
Fault code F15	load unbalance	
Fault code F18	Fan has been damaged.	Shut down the UPS, Replace the fan
Fault code F19	Over temperature	1. Shut down the UPS. Restart the UPS to Check the fan for operation and if the ventilation hole has been covered 2. Contact Technical Support.
Other		
Software is inactive	The serial is not connected.	Connect the serial cable to the UPS unit and an open serial port on the back of the computer. You must use the cable that came with the unit.

	The unit is not providing battery power.	Shutdown your computer and turn the UPS off. Wait 10 seconds and turn the UPS back on. This should reset the unit.
--	--	--

5. STORAGE AND MAINTENANCE

5.1 Warning indicator

The UPS system contains no user-serviceable parts. If the battery service life (3~5 years at 25°C ambient temperature) has been exceeded, the batteries must be replaced. In this case, please contact your dealer.

5.2 Storage

Before storing, charge the UPS 5 hours. Store the UPS covered and upright in a cool, dry location. During storage, recharge the battery in accordance with the following table:

Storage Temperature	Recharge Frequency	Charging Duration
-25°C - 40°C	Every 3 months	1-2 hours
40°C - 45°C	Every 2 months	1-2 hours

6. AVAILABLE OPTIONS

Here are the options available :

Designation	Ref.
SNMP communication card	61812
SNMP vm Minislot card (Virtual environment)	61142
Kit Rack E3 Live 500-1500 RM	61811
Dry contact card	61809

7. SPECIFICATIONS

Model	E3 Live 2200 RT	E3 Live 3000 RT
Capacity (VA/Watt)	2200VA / 1320W	3000VA / 1800W
Input		
Input Voltage Range	165V~290V	
Frequency Range	50Hz +/- 5 Hz	
Output		
On Battery Output Voltage	Sine Wave at 230Vac+/-10%	
On Battery Output Frequency	50Hz+/-1%	
Overload Protection	On Utility: Fuse, On Battery: Internal Current Limiting	
Output outlets	4 x IEC outlets 10A	8 x IEC outlets 10A + 1 x IEC 16A
Physical		
Dimensions (HxDxD)	88mm x 430mm x 438mm	
Weight (Kg)	16,7	21,8
Battery		
Sealed Maintenance Free Lead Acid Battery	24Vdc	
Type and number	12V9Ah x 2 (24V)	12V7Ah x 4 (24V)
Typical Recharge Time	8 Hours	
Warning Diagnostics		
Indicators	LCD screen	
Alarms	Using AC / Using Battery / Fault	
Communication		
Smart RS-232/USB	Covers Windows® 2000/2003/XP/Vista/2008, 7/8/10, Linux, Unix and Mac	
SNMP optionnel	Power management on SNMP protocol (compatible with VMWare®) and the web browser.	
Software	Windows10/ 8/ 7/ Server2012 /2008 R2, Linux&Mac	
Environmental		
Operating Temperature	32 °F to 122°F(0°C to 40°C)	
Operating Relative Humidity	0 to 90% non-condensing	
Normes		
Standards	CE RoHS	
EMC (electromagnetic compatibility)	EN62040-2: 2006+AC: 2006	
Lower voltage limit (safety)	EN62040-1:2008+A1:2013	
Informations commerciales		
Warranty	3 years	
PN IEC (HV)	66092	66093
PN IEC (HV) UK input	66098	66099

Product specifications are subject to change without further notice.



Guía de usuario

1. INSTRUCCIONES DE SEGURIDAD: Seguridad

¡IMPORTANTE!

Guarde este manual correctamente y lea atentamente las siguientes instrucciones antes de instalar la unidad. No utilice esta unidad antes de leer toda la información de seguridad y las instrucciones de funcionamiento atentamente. La instalación y tendido del cableado deben realizarse de acuerdo con la legislación y las normativas eléctricas locales. La instalación y conexión del sistema UPS de forma que incumpla las prácticas aceptadas exonera a Infosec Communication de cualquier responsabilidad.

▪ **Transporte**

1. Transporte el sistema UPS únicamente en el embalaje original para protegerlo frente a golpes e impactos.

▪ **Preparación y disposiciones correctas del dispositivo:**

1. Puede ocurrir condensación si se traslada el sistema UPS directamente desde un entorno frío a un entorno caliente. El sistema UPS debe estar completamente seco antes de la instalación. Permita que transcurran al menos dos horas para que el sistema UPS se aclimate al entorno.
2. No instale el sistema UPS cerca de agua ni en entornos con humedad.
3. No instale el sistema UPS en un lugar en el que esté expuesto a la luz solar directa o cerca de fuentes de calor.
4. No bloquee las rejillas de aire en la carcasa del UPS. El UPS debe instalarse en una ubicación con ventilación adecuada. Asegúrese de que existe espacio suficiente en cada lado para garantizar la ventilación.
5. No obstruya las parrillas de ventilación del sistema de alimentación. Para un funcionamiento seguro, debe estar instalado en un lugar bien ventilado y no confinado para lograr una circulación óptima del aire ambiental. Permita espacio suficiente en cada lado para la ventilación.
6. No deje sobre el sistema de alimentación y permita espacio libre de 20 cm alrededor del sistema de alimentación, si no hay un riesgo de sobrecarga del sistema de alimentación, incluso de incendio.
7. La salida de la red eléctrica que alimenta al UPS debe colocarse cerca del UPS y debe tener fácil acceso.
8. Coloque el UPS en una sala con control de humedad y temperatura, libre de interferencias de conducción.
9. Desconecte el UPS de la alimentación AC y apáguelo antes de limpiarlo con un paño húmedo (sin productos de limpieza).
10. No deje ningún recipiente con líquido sobre o cerca del UPS.
11. Coloque los cables de forma que ninguna persona pueda tropezar con ellos o pisarlos.
12. Evite la introducción de líquidos u otros objetos extraños en el interior del sistema UPS

▪ **Riesgo de descarga eléctrica:**

1. La unidad UPS utiliza tensiones potencialmente peligrosas. No intente desmontar este equipo ya que no contiene componentes accesibles que los usuarios puedan reparar, excepto el cambio de fusibles.

2. Precaución: riesgo de descarga eléctrica. El circuito de la batería no está aislado de la tensión de entrada. Pueden ocurrir tensiones peligrosas entre los terminales de la batería y tierra. Antes de tocar cualquier componente, verifique que no haya ninguna tensión presente.
3. El sistema UPS funciona con tensiones peligrosas. Las reparaciones solo pueden ser realizadas por personal de mantenimiento cualificado.
4. La salida de la alimentación eléctrica debe estar cerca del equipo y debe tener fácil acceso. Para aislar el UPS de una entrada AC y apagarlo, retire el enchufe de la salida de la alimentación eléctrica.
5. No desconecte el cable de red en el sistema UPS o el enchufe del cableado del edificio (enchufe antichoque con conexión a tierra) durante las operaciones, ya que esto cancelaría la conexión a tierra de protección del sistema UPS y de todas las cargas conectadas.
6. El UPS dispone de su propia fuente de alimentación interna (batería). Hay riesgo de que las tomas de salida puedan estar todavía activas después de desconectar el UPS de la red eléctrica.
7. En caso de emergencia, conmute el UPS a la posición "Off" y desconecte la unidad de la fuente de alimentación AC.
8. Si el UPS no funcionara correctamente consulte la sección: "**detección y corrección de problemas**" y llame al servicio de atención al cliente.
9. Debe comprobarse la conexión equipotencial a tierra con banco de baterías, si procede

▪ **Productos conectados:**

1. La corriente de fugas combinada del UPS y los equipos conectados no debe superar 3,5 mA.
2. Asegúrese de que la carga conectada no supere las posibilidades del UPS. Para asegurar la mejora del tiempo de autonomía y una mayor vida útil de la batería, recomendamos una carga equivalente de 1/3 de la potencia nominal.
3. No conecte equipos o dispositivos que puedan sobrecargar el UPS (por ejemplo, equipos motorizados de gran tamaño) a las tomas de salida o al terminal del UPS.
4. No conecte la entrada del UPS a su propia toma de salida.
5. No conecte el UPS a una unidad de distribución de energía o a un protector contra sobretensiones.
6. El UPS se ha diseñado para los ordenadores personales. No debe utilizarse con equipos electrónicos o eléctricos con cargas inductivas como motores o luces fluorescentes.
7. No conecte al UPS ningún otro equipo doméstico como microondas, aspiradoras, secadores de pelo o sistemas de soporte activos.
8. Debido al excesivo consumo, no deben conectarse impresoras láser al UPS.
9. Sustituya el fusible únicamente por otro fusible del mismo tipo y amperaje para evitar peligros de incendio.
10. Utilice enchufes CEE 7/7 exclusivamente

▪ **Acerca de las baterías:**

1. Se recomienda que un técnico cualificado cambie la batería.
2. Antes de realizar cualquier tipo de servicio o mantenimiento, desconecte las baterías y verifique que no haya corriente presente y que no exista ninguna tensión peligrosa activa en los terminales de los condensadores de alta capacidad, como por ejemplo los condensadores de BUS.
3. No tire la batería al fuego ya que ésta podría explotar.
4. **¡No abra o dañe la batería!** El electrolito, fundamentalmente ácido sulfúrico, puede ser tóxico y dañino para la piel y los ojos. Si entra en contacto con el electrolito, lávese con abundante agua y lave las prendas de vestir manchadas de electrolito.
5. No tire la batería al fuego ya que ésta podría explotar. Deberá desecharse por separado al final de su vida útil. Consulte la legislación y las normativas locales.

6. El UPS contiene una o dos baterías de gran capacidad. Para evitar cualquier peligro de descarga eléctrica, no las abra. Si una batería necesitara mantenimiento o tuviera que sustituirse, póngase en contacto con el distribuidor.
7. El mantenimiento debe realizarse o supervisarse por el personal adecuado que tomará las precauciones necesarias. No permita que el personal sin autorización acceda a las baterías.
8. Una batería puede presentar riesgo de descarga eléctrica y provocar cortocircuitos. El personal cualificado debe cumplir las siguientes medidas de precaución:
 - ✓ Retirar de sus manos relojes, anillos u otros objetos de metal.
 - ✓ Usar herramientas con manijas aisladas.
 - ✓ Desconectar la fuente de carga antes de conectar o desconectar los terminales de la batería.
 - ✓ Al sustituir las baterías, use el mismo tipo y número de baterías de plomo selladas.

SERVICIO POST-VENTA

¡IMPORTANTE!

Cuando avise al Departamento Post-Venta, tenga preparada la siguiente información ya que se le requerirá independientemente del problema: Modelo del sistema ininterrumpido de potencia (UPS), número de serie y fecha de compra.

De una descripción precisa del problema suministrando los siguientes detalles: tipo de equipo alimentado por el sistema ininterrumpido de potencia (UPS), estado del led indicador, estado de la alarma, condiciones de instalación y ambientales.

Encontrará la información técnica que necesita en su garantía o en la placa de identificación en la parte trasera de la unidad. Si fuera conveniente puede introducir los detalles en la siguiente tabla.

Modelo	Número de Serie	Fecha de compra
E3 Live RT...		

! Guarde el embalaje original. Se le pedirá en el caso de que se devuelva el sistema ininterrumpido de potencia (UPS) al Departamento de Post-Venta.

▪ **Marca de conformidad CE:**



Este logotipo significa que este producto responde a las normativas EMC y LVD (respecto a la regulación asociada al voltaje de equipo eléctrico y los campos electromagnéticos) y cumple con las directivas RoHS.

Este es un producto UPS de categoría C2. Este producto podría causar interferencia de radio en un entorno residencial, situación en la cual el usuario podría necesitar de medidas adicionales (220/230/240 VAC).

IMPORTANTE



Un UPS pertenece a la categoría de equipo electrónico y eléctrico. Al llegar al final de su ciclo de vida útil, debe ser desechado por separado y de la manera adecuada.

Este símbolo está también presente en las baterías que son provistas con este dispositivo, lo que significa que también deben ser desechadas en un lugar adecuado al final de su vida útil.

Póngase en contacto con el centro de residuos peligrosos y reciclaje local para obtener más información acerca de la forma adecuada de desechar la batería usada.

2. INSTALACIÓN Y CONFIGURACIÓN

NOTA: Se recomienda que la instalación sea realizada por un técnico cualificado. Inspeccione la unidad antes de su instalación. Asegúrese de que no haya nada dañado dentro del paquete. Mantenga el paquete original en un lugar seguro para su uso futuro.

Contenido del paquete:

- 1 SAI E3 Live
- 1 cable de entrada
- 1 juego de rack o torre
- 1 guía del usuario

2.1 Vista frente del panel

Schéma 1 : E3 Live 2200 VA – rear panel



Schéma 2 : E3 Live 3000 VA – rear panel



Schéma 3 : E3 Live 2200/3000 VA – front panel

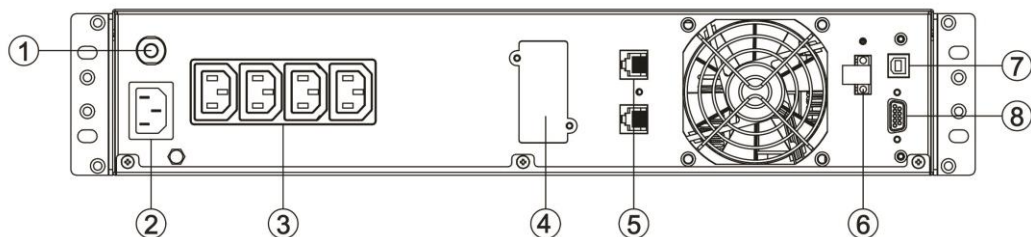

1. Disyuntor de entrada
2. Entrada de CA
3. Enchufes de salida IEC
4. Ranura inteligente SNMP
5. Conectores RJ45/11
6. Conector de función de apagado de emergencia (EPO)
7. Puerto de comunicación USB (HID)*
8. Puerto de comunicación RS-232
9. Botón de encendido/apagado/luz indicadora integrada azul
10. Botón de silencio
11. Pantalla de LCD

“Dispositivo de interfaz humana”, consulte el capítulo 9 Interfaz USB para obtener más información

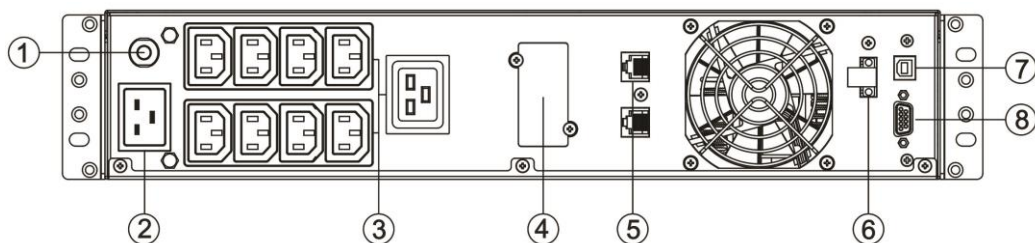
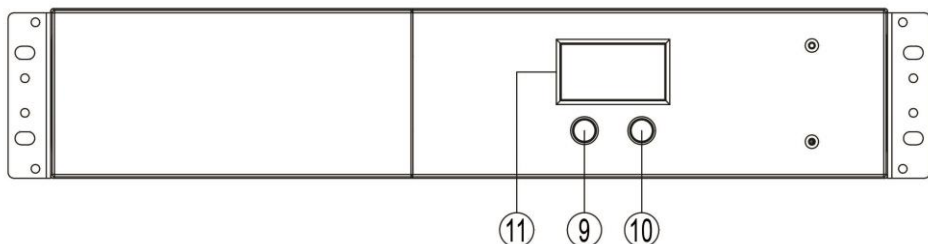
Instalación en rack

Paso 1: Instale las orejas en rack

Las orejas de montaje en rack están adjuntas en el UPS, usando las 8 piezas de tornillos proporcionados M4X8L.

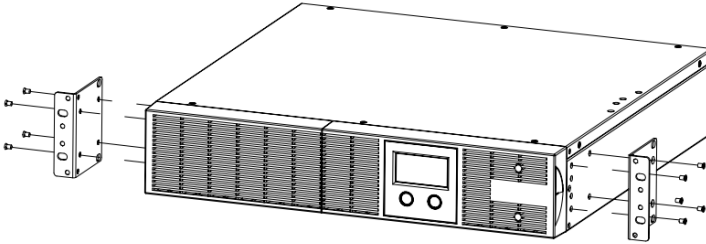

Paso 2: Instale el UPS en el rack.

Coloque el UPS en una superficie estable y plana con la parte delantera de la unidad de frente a usted. Asegure el UPS en el rack con los cuatro tornillos M5X12L en la parte del rack. (Ubicado en la posición 2 y posición 5).

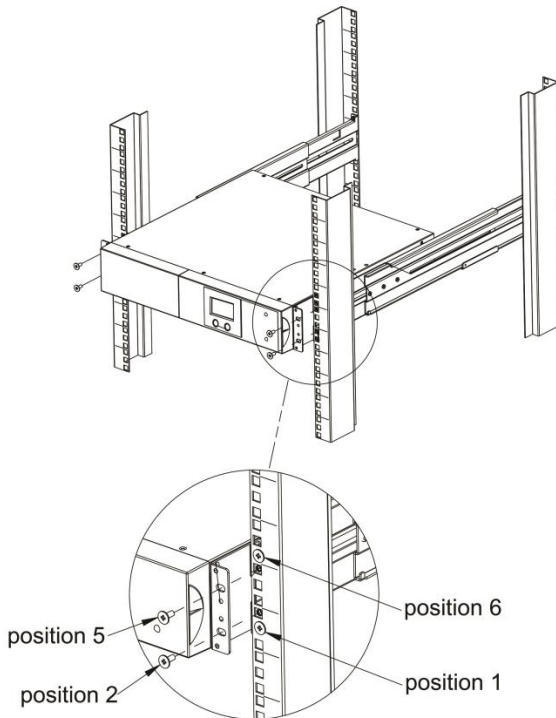

Instalación de torre

Paso 1: Sujete los soportes de la base

Apriete los tornillos (4 piezas M5X12*) de los soportes de la base (orejas de montaje en el rack) a la parte inferior del UPS.

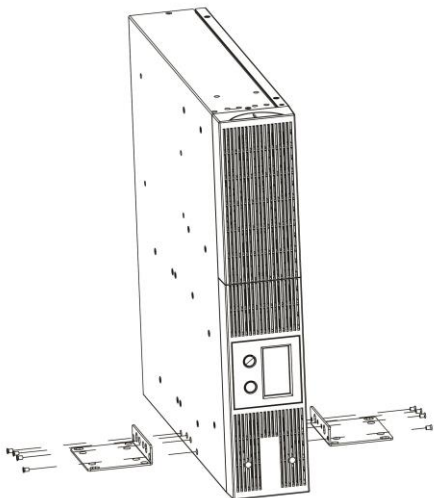

Paso 2: Sujete los guardapolvos

Inserte los guardapolvos en los orificios para tornillos de las orejas de montaje en rack que no se están usando

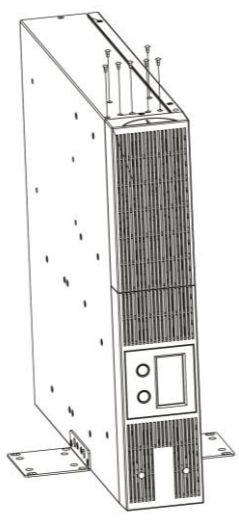

2.4 Configuración del sistema ininterrumpido de potencia (UPS)

▪ Paso 1: Conexión de entrada del sistema ininterrumpido de potencia (UPS)

Conecte el sistema de alimentación en un tomacorriente de pared 2P+T con el cable de alimentación provisto. Verifique que este tomacorriente de pared esté bien protegido aguas arriba con un fusible o un disyuntor y con una protección diferencial (30 mA). Asegúrese de que este tomacorriente de pared no sirva para otros equipos de capacidad alta (por ejemplo, aires acondicionados, refrigeradores, copiadoras, etc.). Evite utilizar extensiones eléctricas.

▪ Paso 2: Conexión de salida del sistema ininterrumpido de potencia (UPS)

Para que el empalme en los tomacorrientes de salida IEC se conecte simplemente a los aparatos en los tomacorrientes gracias a un cable IEC M/H.

Utilice el tomacorriente de salida IEC 16 A para conectar un equipo que utiliza la capacidad total del sistema de alimentación en un solo tomacorriente de salida (carga superior a 10 A):

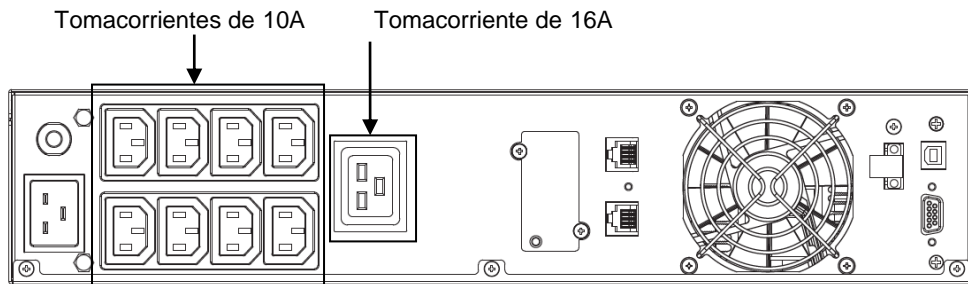

▪ Paso 3: Conexión de comunicación

Puertos de comunicación:

Puerto USB



Puerto RS-232

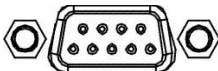

Ranura inteligente



Para configurar el encendido/apagado del sistema ininterrumpido de potencia (UPS) así como el monitoreo de su estado, conecte el cable de comunicación al puerto USB/RS-232 y el otro al puerto de comunicación de su PC. Una vez que el software Infopower esté instalado en su computadora, puede programar el encendido/apagado del UPS así como su monitoreo a través de la PC.

Consulte el capítulo 9, "Interfaz de USB", para obtener más información referente al puerto de comunicación USB de HID.

El sistema ininterrumpido de potencia (UPS) está equipado con una ranura inteligente perfecta para una tarjeta SNMP o una tarjeta AS400. Al instalar la tarjeta SNMP o la tarjeta AS400 al sistema ininterrumpido de potencia (UPS), se le proporcionarán opciones de comunicación avanzada y monitoreo.

PD: Los puertos USB y RS-232 no pueden funcionar al mismo tiempo.

▪ Paso 4: Conexión de la red

Puerto protegido contra sobrecargas para red/fax/módem:

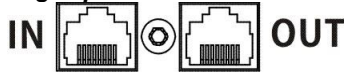

Conecte la línea con protección contra sobrecargas de módem/teléfono/fax a la conexión de "ENTRADA" en la parte posterior de la unidad sistema ininterrumpido de potencia (UPS). Conecte de la conexión de "SALIDA" al equipo con otro cable la línea de módem/fax/tel.

▪ Paso 5: Habilitar y deshabilitar la función EPO (Apagado de Emergencia)

Este UPS cuenta con una función EPO (Conector de Apagado de Emergencia, por sus siglas en inglés). Como configuración predeterminada, el UPS se envía de la fábrica con Pin 1 y pin 2 cerrados (una placa metálica está conectada al Pin 1 y Pin2) para la operación normal del UPS. Para activar la función EPO, retire los dos tornillos del puerto EPO y el conector verde podrá retirarse.

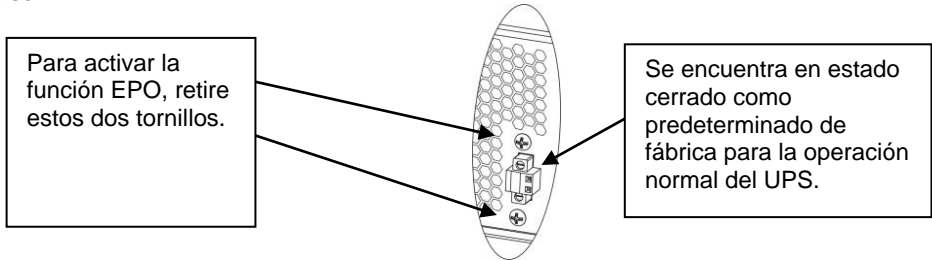

▪ Paso 6: Encender el sistema ininterrumpido de potencia (UPS)

Presione el botón Encendido/Silencio del panel frontal por dos segundos para encender el sistema ininterrumpido de potencia (UPS).

Nota: La batería se carga totalmente durante las primeras cinco horas de operación normal. No espere que la batería funcione a toda su capacidad durante este periodo de carga inicial.

▪ Paso 7: Interfaz de USB

1. Programa de vigilancia Power Master

Para evitar la extinción brusca de la computadora cuando el sistema de alimentación está en modo de batería y al final de la autonomía, el puerto de comunicación USB del sistema de alimentación puede conectarse a la computadora que permite que esta última controle el estado del sistema de alimentación:

- Alarma visual en caso de corte de la alimentación
- Cierre automático de los archivos ante el final de la autonomía de la batería
- Interrupción de la computadora y del sistema de alimentación

Para visualizar y controlar el sistema de alimentación mediante la computadora, instale el programa de vigilancia Power Master:

1. Descargue gratuitamente Power Master del sitio www.infosec-ups.com.

2. Siga las etapas de instalación.

3. Cuando la computadora reinicia, el programa Power Master se muestra en el ícono azul situado en la barra de tareas.

2. Detección automática de USB HID

El puerto de comunicación USB del sistema de alimentación integra la función HID y permite reconocer la batería del sistema de alimentación mediante el sistema operativo de la computadora (en la instalación de una batería de computadora portátil). También podrá visualizar las notificaciones del estado de la batería según los ajustes efectuados por el sistema operativo (Microsoft, Mac, Linux).

Para descargar más información, consulte el sitio web www.infosec-ups.com.

3.1 Operación de los botones



Botón

Botones	Funciones
Botón POWER	<ul style="list-style-type: none">➤ Puesta en marcha del sistema de alimentación: Presione el botón POWER durante al menos 2 segundos para poner en marcha el sistema de alimentación.➤ Parada del sistema de alimentación: Presione el botón POWER durante al menos 2 segundos para detener el sistema de alimentación.
Botón SILENCIO	<ul style="list-style-type: none">➤ Puesta en silencio de la alarma: cuando el sistema de alimentación está en modo de batería, presione este botón al menos durante 3 segundos para activar o desactivar la alarma sonora. Esto no se aplica cuando hay presencia advertencias o alarmas.➤ Muestre el cambio de página, presionando este botón durante 1 segundo.

3.2 Panel de LCD

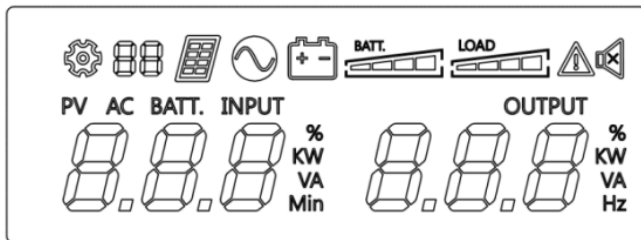

	Modo de batería		Modo de línea
	Falla		Desactivar sonido (Presione la tecla de silencio 3 segundo para desactivar y activar el sonido de timbre).
	Modo de batería Capacidad de batería Modo de línea: 1. Carga de batería, iluminación de ciclo 2. Batería cargada totalmente: iluminada.		Capacidad de carga

Modo de línea y modo de batería

Modo de línea	Inicial		
	2. ^a		
	3. ^a		

	Inicial		
Modo de batería	2. ^a		
	3. ^a		

3.3 Alarmas audibles

Alarma	Condición
Código de alarma A06	La capacidad de la batería es baja.
Código de alarma A09	Batería desconectada
Código de alarma A14	Ocurre una sobrecarga.
Código de alarma A16	EPO activo
Código de alarma A18	Temperatura excesiva

4. SOLUCIÓN DE PROBLEMAS

Si el sistema sistema ininterrumpido de potencia (UPS) no funciona correctamente, resuelva el problema usando la tabla de abajo.

Problema	Causas posibles	Solución
Anormal		
Red normal, pero no funciona en modo de CA.	1. Falta entrada de CA.	1. Compruebe la conexión de entrada de CA.
	2. Se activa el disyuntor de entrada.	2. Desconecte el cable de alimentación del UPS, luego presione la perilla del disyuntor del circuito.
El UPS no encenderá.	El botón de encendido/apagado está diseñado para evitar el daño por apagarlo y encenderlo rápidamente.	Apague el UPS. Espere 10 segundos y luego encienda el UPS.
	La unidad no está conectada al enchufe de CA.	La unidad debe estar conectada al enchufe de 220-240 V 50/60 Hz.

	La batería está desgastada.	Comuníquese con Asistencia técnica.
	Hay un problema mecánico.	
Los enchufes no proporcionan alimentación al equipo	Se activa el disyuntor de circuito debido a la sobrecarga.	Apague el UPS y desconecte al menos una pieza del equipo conectado. Desconecte el cable de alimentación del UPS, luego presione la perilla del disyuntor del circuito.
	Se descargan las baterías.	Permita que la unidad se recargue al menos durante 4 horas.
	Se dañó la unidad a causa de	Comuníquese con Asistencia técnica.
Falla		
Código de falla F06	Falla de arranque suave	Reinicie el UPS. Si la falla continúa, comuníquese con Asistencia técnica.
Código de falla F07	Voltaje alto de INV	
Código de falla F08	Voltaje bajo de INV	
Código de falla F09	Cortocircuito de salida	El equipo adjunto podría tener problemas, elimínelos y compruebe otra vez.
Código de falla F11	El voltaje de batería es muy alto.	1. Apague el UPS. 2. Compruebe los conteos de la batería. 3. Compruebe el conector de la batería cuando use los paquetes de la batería.
Código de falla F12	El voltaje de batería es	
Código de falla F13	La batería está sobrecargada.	
Código de falla F14	Ocurre una sobrecarga.	Apague el equipo no esencial. Si se soluciona el problema de sobrecarga, el UPS se transferirá a la operación normal.
Código de falla F15	Desequilibrio de carga	
Código de falla F18	Se dañó el ventilador.	Apague el UPS. Reemplace el ventilador.
Código de falla F19	Temperatura excesiva	1. Apague el UPS. Reinicie el UPS para comprobar la operación del ventilador y si se cubrió el orificio de ventilación. 2. Comuníquese con Asistencia
Otro		
El software está inactivo.	La serie no está conectada.	Conecte el cable serial a la unidad del UPS y un puerto serial abierto en la parte posterior de la computadora. Debe usar el cable que se incluye en la unidad.

	La unidad no está proporcionando alimentación de batería.	Apague la computadora y apague el UPS. Espere 10 segundos y encienda otra vez el UPS. Se debe restablecer la unidad.
--	---	--

5. ALMACENAMIENTO Y MANTENIMIENTO

5.1 Indicadores de alerta

El sistema sistema ininterrumpido de potencia (UPS) no contiene piezas a las que el usuario pueda dar mantenimiento. Si se ha excedido la vida útil de la batería (3~5 años a una temperatura ambiente de 25 °C) se debe reemplazar. En este caso póngase en contacto con su distribuidor.

5.2 Almacenamiento

Antes de almacenar cargue el sistema ininterrumpido de potencia (UPS) por 5 horas. Almacene el sistema ininterrumpido de potencia (UPS) cubierto y vertical en un lugar frío y seco. Durante el almacenamiento, recargue la batería de acuerdo con la siguiente tabla:

Temperatura de almacenamiento	Frecuencia de recarga	Duración de la carga
-25 °C - 40 °C	Cada tres meses	1 a 2 horas
40 °C - 45 °C	Cada dos meses	1 a 2 horas

6. OPCIONES DISPONIBLES

Estas son las opciones disponibles :

Designación	Ref.
Tarjeta de comunicación SNMP	61812
SNMP vm Minislot tarjeta (entorno virtual)	61142
Kit Rack E3 Live RM	61811
Tarjeta de contacto seco	61809

7. ESPECIFICACIONES

Modelo	E3 Live 2200 RT	E3 Live 3000 RT
Capacidad (VA/vatios)	2200 VA/1,320 W	3000 VA/1,800 W
Entrada		
Rango de voltaje de entrada	165 V–290 V	
Rango de frecuencia	50 Hz +/- 5 Hz	
Salida		
Voltaje de salida (batería encendida)	Onda sinusoidal a 230 V CA +/-10 %	
Frecuencia de salida (batería encendida)	50 Hz +/-1 %	
Protección contra sobrecarga	Utilidad encendida: fusible, en batería corriente interna limitante	
Enchufes de salida:	4 x IEC enchufes de 10 A	8 x IEC enchufes 10 A + 1 x IEC 16A
Físico		
Dimensiones (DxWxH) mm	430 x 438 x 88	
Peso (kg)	16.7	21.8
Batería		
Batería	24 V CC (ácido de plomo gratuita de mantenimiento hermético)	
Tipo y número	12 V 9 Ah x 2 (24 V)	12 V 7 Ah x 4 (24 V)
Tiempo de recarga normal	8 horas	
Diagnóstico de precaución		
Indicadores	Pantalla de LCD	
Alarmas	Con CA/uso de batería/falla	
Comunicación		
Smart RS-232/USB	Asistencia con Windows® 2000/2003/XP/Vista/2008, 7/8/10, Linux, Unix y Mac	
SNMP opcional	Gestión de la alimentación en el protocolo SNMP (compatible con VMWare®) y el navegador web	
Software	Windows10/8/7/Server2012 /2008 R2, Linux y Mac	
Ambiental		
Temperatura de operación	32 °F a 122°F (0 °C a 40 °C)	
Humedad relativa operativa	0 a 90 % (sin condensación)	
Normas		
Estándar	CE RoHS	
EMC (compatibilidad electromagnética)	EN62040-2: 2006+CA: 2006	
Tensión baja (seguridad)	EN62040-1:2008+A1:2013	
Garantía		
Garantía	3 años	
PN IEC (HV)	66092	66093
PN IEC (HV)	66098	66099
Entrada para Reino Unido		

Las especificaciones del producto están sujetas a cambios sin previo aviso.



Bedienungsanleitung

1. SAFETY INSTRUCTIONS – Security

WICHTIG!

Heben Sie dieses Handbuch sorgfältig auf und lesen Sie die folgenden Anweisungen aufmerksam durch, bevor Sie die Anlage installieren. Nehmen Sie die Anlage nicht in Betrieb, bevor Sie alle Sicherheitshinweise und Bedienungsanweisungen sorgfältig gelesen haben. Die Installation und Verkabelung muss entsprechend den örtlichen gesetzlichen Bestimmungen und Vorschriften erfolgen. Installation und Anschluss der USV-Anlage unter Missachtung der anerkannten Verfahren befreit Infosec Communication von jeglicher Haftung.

▪ **Transport**

1. Transportieren Sie die USV-Anlage zum Schutz vor Erschütterungen und Stößen nur in der Originalverpackung.

▪ **Vorbereitung und ordnungsgemäße Entsorgung des Gerätes:**

1. Bei direktem Transport der USV-Anlage von einer kalten in eine warme Umgebung kann es zu Kondensation kommen. Die USV-Anlage muss vor der Installation absolut trocken sein. Es kann mindestens zwei Stunden dauern, bis sich die USV-Anlage an die Umgebung angepasst hat.
2. Installieren Sie die USV-Anlage nicht in der Nähe von Wasserstellen oder in feuchter Umgebung.
3. Installieren Sie die USV-Anlage nicht an einem Ort mit direkter Sonneneinstrahlung oder nahe an einer Heizung.
4. Blockieren Sie nicht die Lüftungsöffnungen im Gehäuse der USV. Die USV muss an einem Ort mit guter Belüftung installiert werden. Achten Sie auf jeder Seite auf genügend Platz für die Belüftung.
5. Blockieren Sie nicht die Lüftungsöffnungen im Gehäuse der USV. Für ein sicheres Bedienen muss die USV an einem nicht geschlossenen, gut belüfteten Ort installiert werden, damit die Umgebungsluft bestens zirkulieren kann. Achten Sie auf jeder Seite auf genügend Platz für die Belüftung.
6. Stellen Sie nichts auf der USV ab und lassen Sie einen Freiraum von etwa 20cm um die USV herum, um zu vermeiden, dass die USV sich überhitzt oder sogar Feuer fängt.
7. Die Netzsteckdose zur Versorgung der USV muss sich nahe an der USV befinden und leicht zugänglich sein.
8. Installieren Sie die USV in einem Raum mit Temperatur- und Feuchtigkeitsregelung, der frei von Leitungsstörungen ist.
9. Zum Reinigen mit einem feuchten Tuch (keine Reinigungsmittel) trennen Sie die USV vom Stromnetz und schalten Sie sie aus.
10. Stellen Sie keine Behälter mit Flüssigkeit auf oder in die Nähe der USV.
11. Verlegen Sie die Kabel so, dass niemand darauf treten oder darüber stolpern kann.
12. Verhindern Sie, dass Flüssigkeiten oder andere Fremdkörper in das Innere der USV-Anlage gelangen.

▪ **Stromschlaggefahr:**

1. Die USV-Anlage verwendet potenziell gefährliche Spannungen. Versuchen Sie nicht, die Anlage zu zerlegen, da sie keine zugänglichen Komponenten enthält, die vom Benutzer repariert werden können. Die einzige Ausnahme ist der Sicherungswechsel.

2. Vorsicht – Stromschlaggefahr! Der Batteriestromkreis ist nicht von der Eingangsspannung getrennt. Zwischen den Batterieklemmen und der Erdung können gefährliche Spannungen auftreten. Vergewissern Sie sich vor dem Berühren, dass keine Spannung anliegt!
3. Die USV-Anlage arbeitet mit gefährlichen Spannungen. Reparaturen dürfen nur von ausgebildetem Wartungspersonal durchgeführt werden.
4. Die Netzsteckdose muss sich nahe am Gerät befinden und leicht zugänglich sein. Zum Trennen der USV vom Stromnetz und Ausschalten ziehen Sie den Stecker aus der Netzsteckdose.
5. Ziehen Sie während des Betriebs nicht das Netzkabel der USV-Anlage oder der Gebäudeanschlussdose (geerdete Schuko-Steckdose) ab, da sonst die Schutzerdung der USV-Anlage und aller angeschlossenen Verbraucher unterbrochen würde.
6. Die USV verfügt über eine eigene interne Stromversorgung (Batterie). Es besteht das Risiko, dass die Ausgangsbuchsen noch unter Spannung stehen, wenn die USV vom Stromnetz getrennt wurde.
7. Im Notfall die USV auf „Off“ schalten und vom Stromnetz trennen.
8. Bei Störungen der USV lesen Sie bitte Abschnitt: „**Störungsbehebung**“ und rufen Sie die Hotline an.
9. Der Potenzialausgleich muss ggf. mit einer externen Batteriebank überprüft werden.

▪ **Angeschlossene Produkte:**

1. Der gesamte Kriechstrom der USV und angeschlossenen Geräte sollte 3,5 mA nicht überschreiten.
2. Stellen Sie sicher, dass die angeschlossene Last nicht die Nennleistung der USV überschreitet. Um eine verbesserte Reservezeit und längere Batterielebensdauer zu erzielen, wird eine Verbraucherlast von 1/3 der Nennleistung empfohlen.
3. Schließen Sie keine Geräte oder Vorrichtungen, die die USV überlasten würden (z. B. große Motorausrüstungen), an die USV-Ausgangsbuchsen oder -Klemmen an.
4. Schließen Sie den Stecker der USV nicht an ihrer eigenen Ausgangsbuchse an.
5. Schließen Sie die USV nicht an einer Steckdosenleiste oder einem Überspannungsschutz an.
6. Die USV wurde zum Gebrauch mit Personal Computern entwickelt. Sie sollte nicht mit elektrischen oder elektronischen Geräten mit induktiven Lasten wie Motoren oder Leuchtstoffröhren verwendet werden.
7. Schließen Sie keine Haushaltsgeräte, wie Mikrowellenherde, Staubsauger, Haartrockner oder Lebenserhaltungssysteme, an die USV an.
8. Aufgrund des hohen Stromverbrauchs sollten keine Laserdrucker an die USV angeschlossen werden.
9. Bitte ersetzen Sie die Sicherungen nur durch den gleichen Typ und die gleiche Amperestärke, um Brandgefahr zu vermeiden.
10. Verwenden Sie nur CEE 7/7-Stecker

▪ **Infos zur Batterie:**

1. Es wird empfohlen, die Batterie von einem ausgebildeten Techniker austauschen zu lassen.
2. Trennen Sie vor Durchführung von Wartungs- und Instandhaltungsarbeiten die Batterien und vergewissern Sie sich, dass kein Strom vorhanden ist und keine gefährliche Spannung an den Klemmen von Hochleistungskondensatoren wie BUS-Kondensatoren anliegt.
3. Die Batterie nicht ins Feuer werfen, da sie explodieren kann.
4. **Die Batterie nicht öffnen oder beschädigen!** Die Elektrolytflüssigkeit, welche hauptsächlich aus Schwefelsäure besteht, kann giftig und schädlich für die Haut und Augen sein. Bei Berührung gründlich mit Wasser abwaschen und verschmutzte Kleidung reinigen.
5. Die Batterie nicht ins Feuer werfen. Sie kann explodieren. Nach dem Ende ihrer Lebensdauer muss sie getrennt entsorgt werden. Befolgen Sie die örtlichen Gesetze und Vorschriften.

6. Die USV enthält ein oder zwei Batterien mit hoher Ladekapazität. Um die Gefahr eines Stromschlags zu vermeiden, darf bzw. dürfen sie nicht geöffnet werden. Falls eine Batterie gewartet oder ausgewechselt werden muss, wenden Sie sich dazu bitte an den Händler.
7. Die Wartung sollte von einem kompetenten Fachmann vorgenommen oder beaufsichtigt werden, der die notwendigen Sicherheitsvorkehrungen trifft. Unberechtigte Personen sind von den Batterien fernzuhalten.
8. Eine Batterie kann das Risiko eines elektrischen Schlags bergen und Kurzschlüsse verursachen. Von dem ausgebildeten Techniker sollten daher folgende Sicherheitsvorkehrungen getroffen werden:
 - ✓ Armbanduhren, Ringe oder andere Metallgegenstände von den Händen entfernen.
 - ✓ Werkzeuge mit isoliertem Griff verwenden.
 - ✓ Vor dem Anschließen oder Trennen der Batterieklemmen die Ladestromquelle unterbrechen.
 - ✓ Zum Auswechseln der Batterien den gleichen Typ und die gleiche Anzahl von versiegelten Bleisäurebatterien verwenden.

KUNDENDIENST

WICHTIG!

Wenn Sie den Kundendienst anrufen, halten Sie bitte unabhängig vom Problem die folgenden Informationen bereit: USV-Modell, Seriennummer und Kaufdatum.

Geben Sie bitte eine genaue Beschreibung des Problems und achten Sie dabei auf folgende Details: Art der von der USV versorgten Geräte, Status der LED-Anzeige, Alarmzustand, Aufstell- und Umgebungsbedingungen.

Sie finden die benötigten technischen Informationen auf der Garantiekarte oder auf der Datenplakette an der Rückseite des Gerätes. Wir empfehlen, die Details im folgenden Kästchen zu notieren.

Modell	Seriennummer	Kaufdatum
E3 Live ...		

! Bitte heben Sie die Originalverpackung auf. Sie benötigen Sie, falls die USV an den Kundendienst eingeschickt werden muss.

▪ **EG-Konformität:**



Dieses Logo bedeutet, dass dieses Produkt den EMV- und Niederspannungsrichtlinien (bzgl. Vorschriften zu Spannung und elektromagnetischen Feldern von elektrischen Geräten) als auch der RoHS-Richtlinie entspricht.

Dies ist ein USV-Produkt der Kategorie C2. In einem Wohnumfeld kann dieses Produkt Funkstörungen verursachen. Der Benutzer wird dann zusätzliche Maßnahmen ergreifen müssen (nur bei 220/230/240 VAC).

WICHTIG



Eine USV ist eine elektronische und elektrische Anlage. Nach dem Ende ihrer Lebensdauer muss sie getrennt und sachgerecht entsorgt werden. Dieses Symbol ist ebenfalls an den mit diesem Gerät gelieferten Batterien angebracht. Es weist darauf hin, dass auch sie am Ende ihrer Lebensdauer zu der entsprechenden Stelle gebracht werden müssen.

Erkundigen Sie sich beim örtlichen Recycling- oder Sondermüllzentrum nach der vorschriftsmäßigen Entsorgung der verbrauchten Batterie.

2. INSTALLATION UND ANSCHLUSS

HINWEIS: Es wird empfohlen, die USV von einem ausgebildeten Techniker installieren zu lassen. Bevor Sie die Anlage installieren, überprüfen Sie bitte deren Zustand. Vergewissern Sie sich, dass der Inhalt der Verpackung nicht beschädigt ist. Bewahren Sie die Originalverpackung für einen späteren Zweck an einem sicheren Ort auf.

Öffnen Sie die Verpackung und überprüfen Sie deren Inhalt. Zum Lieferumfang gehören:

- 1 E3 Live USV
- 1 Eingangskabel
- 1 Rack-Montage-Kit
- 1 Bedienungsanleitung

2.1. Beschreibung

Schema 1: E3 Live 2200 VA – Rückwand

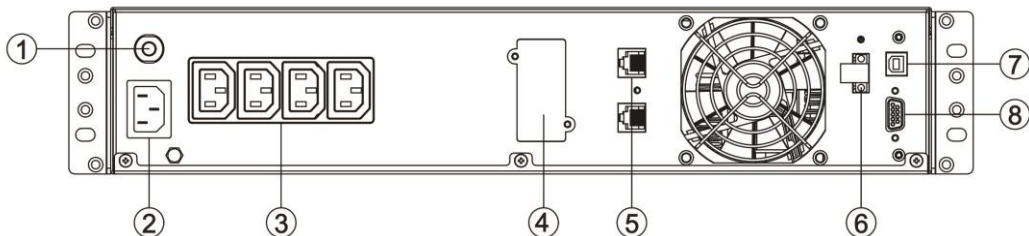

Schema 2: E3 Live 3000 VA – Rückwand

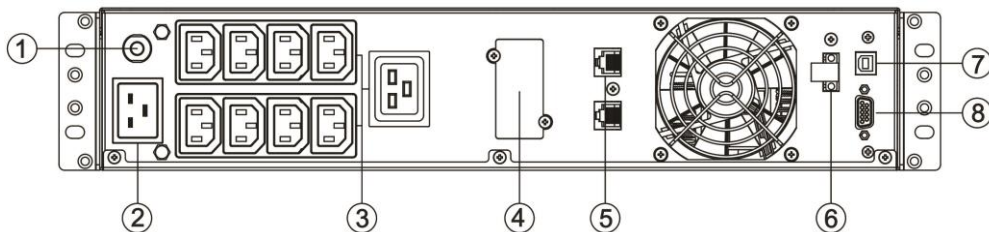

Schema 3: E3 Live 2200 VA – Vorderseite

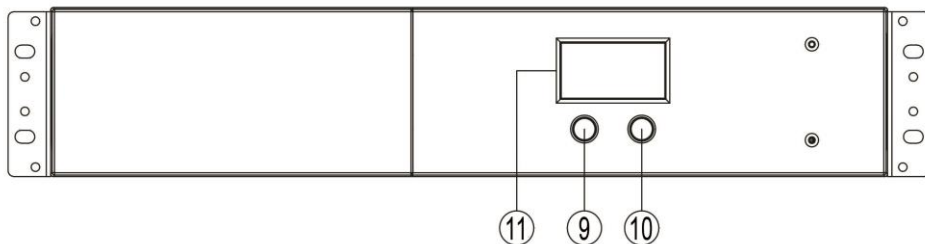

1. Eingangsschalter
2. AC-Eingang
3. IEC-Ausgangssteckdosen
4. SNMP Intelligent Slot
5. RJ45/11-Anschlüsse
6. EPO-Funktionsanschluss (Emergency Power Off)
7. USB-Schnittstelle (HID)*
8. RS232-Schnittstelle
9. „Ein / Aus“-Taste / Integrierte blaue Leuchtanzeige
10. Stummschalttaste
11. LCD-Bildschirm

* *Human Interface Device* - s. Abschnitt 9. USB-Schnittstelle für nähere Informationen

Rack-Montage

Schritt 1: Installation der Rack-Scharniere

Befestigen Sie die zwei Rack-Scharniere an der USV anhand der mitgelieferten M4X8L-Schrauben *8 Stück

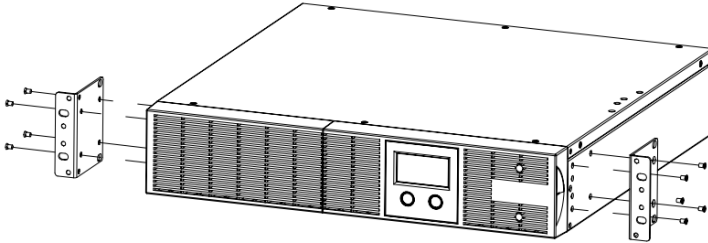

Schritt 2: Installation der UVS im Rack

Stellen Sie die USV auf einem festen, flachen Untergrund auf, sodass die Front der Anlage in Ihre Richtung zeigt. Befestigen Sie die USV mit vier M5X12L-Schrauben an der Vorderseite des Racks. (In Position 2 & Position 5).

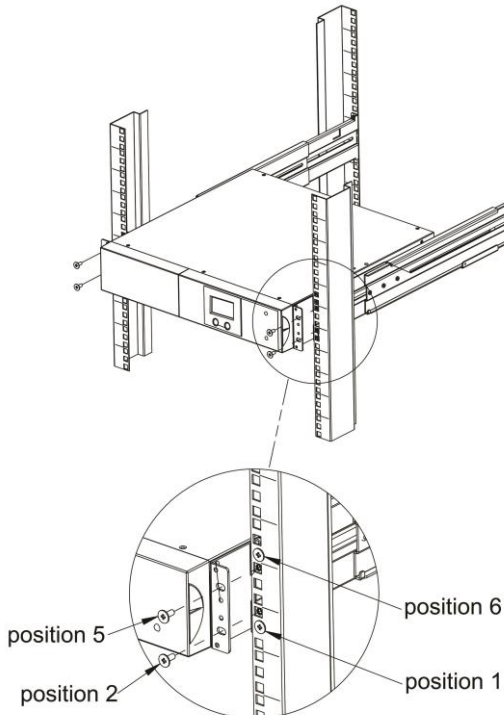

Senkrechte Aufstellung

Schritt 1: Befestigung des Sockels

Ziehen Sie die Schrauben (M5X12 *4 Stück) des Sockels (Rack-Scharniere) an der Unterseite der USV fest an

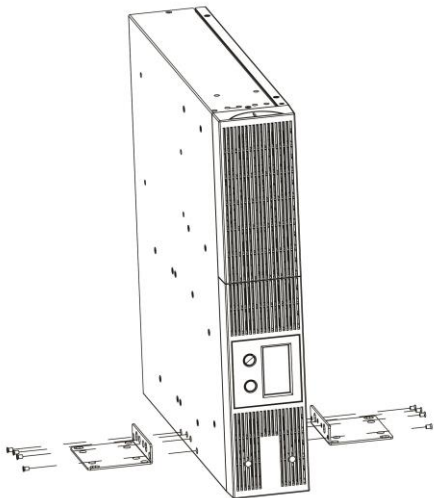

Schritt 2: Befestigung der Staubschutzabdeckungen

Stecken Sie die Staubschutzabdeckungen in die nicht genutzten Schraublöcher des Rack-Scharniers.

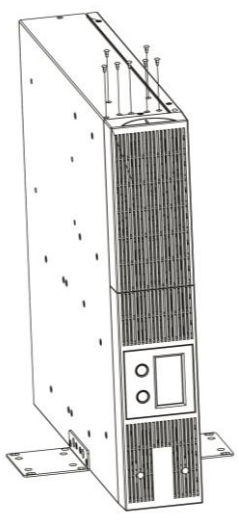

2.4 Inbetriebnahme der USV

▪ Schritt 1 - USV-Eingangsanschluss

Schließen Sie die USV mit dem beiliegenden Netzkabel an eine CEE 7/7-Netzsteckdose an. Vergewissern Sie sich, dass diese Steckdose durch eine Sicherung oder einen Leistungsschalter und einen Differenzialschutz (30mA) ausreichend geschützt ist. Stellen Sie sicher, dass keine anderen Hochleistungsgeräte an diese Steckdose angeschlossen sind (z.B. Klimaanlage, Kühlschränke, Kopierer...). Benutzen Sie keine elektrischen Verlängerungskabel.

▪ Schritt 2 - USV-Ausgangsanschluss

Für eine Verbindung über die IEC-Ausgangsbuchsen genügt es, Geräte direkt mit dem IEC M/F-Kabel an die Buchsen anzuschließen.

Ein Gerät, das die volle Nennleistung der USV auf einer einzigen Ausgangsbuchse in Anspruch nimmt (Last, die 10A überschreitet), sollte an die Ausgangsbuchse IEC 16A angeschlossen werden:

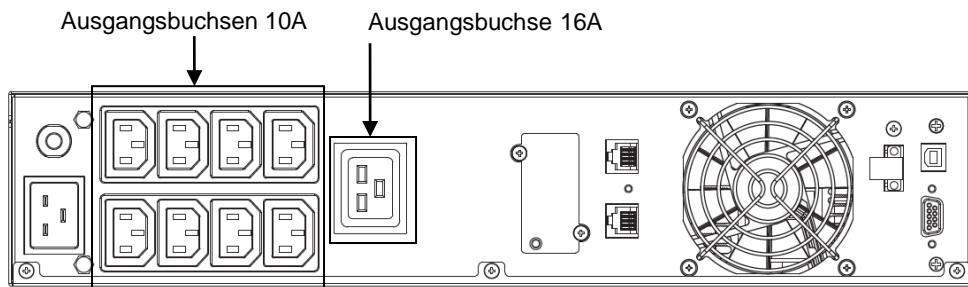

▪ Schritt 3 - Kommunikationsanschluss

Schnittstellen:

USB port



RS-232 port

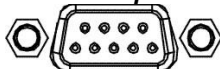

Intelligent slot

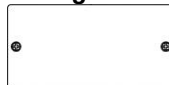

Für ein unbeaufsichtigtes Aus- oder Einschalten und für die Überwachung des Zustands der USV schließen Sie ein Ende des Kommunikationskabels an den USB/RS232-Port und das andere Ende an die Schnittstelle Ihres PCs an. Sobald die Infopower-Software auf Ihrem Computer installiert ist, können Sie die USV über Ihren PC ein- und ausschalten und ihren Status steuern. Weitere Informationen zum USB HID-Anschluss finden Sie im Abschnitt „9. USB-Schnittstelle“.

Die USV ist mit Intelligent Slot ausgestattet, der für entweder SNMP- oder AS400-Karte bestens geeignet ist. Wenn Sie die USV mit einer SNMP- oder einer AS400-Karte ausrüsten, erhalten Sie erweiterte Kommunikations- und Steuerungsoptionen.

PS: USB-Port und RS232-Port können nicht gleichzeitig genutzt werden.

▪ Schritt 4 - Netzwerkanschluss

Überspannungsgeschützter Netzwerk-, Fax-, Telefonanschluss:

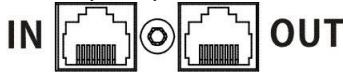

Schließen Sie die Modem-, Telefon- oder Faxleitung an die überspannungsgeschützte „IN“-Steckdose auf der Rückseite der USV-Anlage an. Schließen Sie mit einem anderen Kabel die „OUT“-Steckdose an das Modem-, Telefon- oder Faxgerät an.

▪ Schritt 5 - EPO-Funktion aktivieren und deaktivieren

Die USV ist mit einer EPO-Funktion ausgestattet. Für den Normalbetrieb sind bei der USV standardmäßig ab Werk Bolzen 1 und Bolzen 2 geschlossen (eine Metallplatte ist mit beiden Bolzen verbunden). Um die EPO-Funktion zu aktivieren, lösen Sie zwei Schrauben am EPO-Port. Der grüne Anschluss wird dann entfernt.

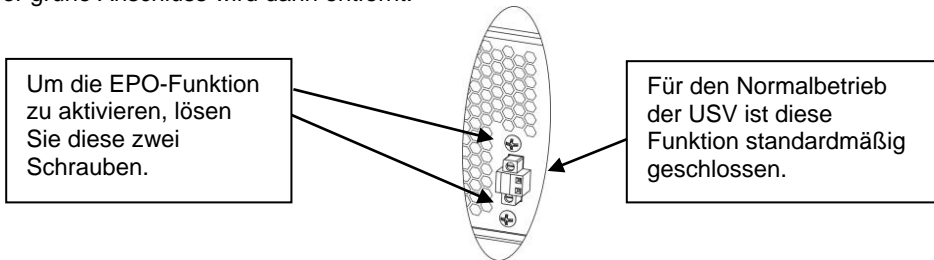

Um die EPO-Funktion zu aktivieren, lösen Sie diese zwei Schrauben.

Für den Normalbetrieb der USV ist diese Funktion standardmäßig geschlossen.

▪ Schritt 6 - Einschalten der USV

Drücken Sie zwei Sekunden lang die „ON/Mute“-Taste auf der Vorderseite, um die USV einzuschalten.

Hinweis: Im Normalbetrieb lädt sich die Batterie innerhalb der ersten fünf Stunden vollständig auf. Während dieser anfänglichen Ladezeit besitzt die Batterie noch nicht ihre volle Laufkapazität.

▪ Schritt 7 – USB interface

1. Überwachungssoftware „Power Master“

Um ein plötzliches Ausschalten Ihres Computers zu verhindern, wenn die USV im Batteriebetrieb und fast entladen ist, lässt sich die USV über den USB-Anschluss an den Computer anschließen, wodurch dieser den Status der USV kontrollieren kann:

- Optisches Alarmsignal im Falle eines Stromausfalls
- Automatische Schließung der Dateien, bevor die Batterie sich entladen hat
- Ausschalten des Computers und der USV

Installieren Sie die Überwachungssoftware „Power Master“, um die USV über Ihren Computer abzurufen und zu steuern:

1. Auf unserer Website www.infosec-ups.com können Sie Power Master kostenlos herunterladen
2. Befolgen Sie die Installationsanweisungen.
3. Beim Neustart des Computers erscheint die Power Master-Software in Form eines blauen Symbols in der Taskleiste.

2. Automatische Erkennung USB HID

Der USB-Anschluss der USV beinhaltet eine HID-Funktion und kann über das Betriebssystem des Computers die Batterie der USV erkennen (ähnlich der Batterie eines Laptops). Auf diese Weise können Sie Mitteilungen zum Status der Batterie gemäß den vom Betriebssystem (Microsoft, Mac, Linux) vorgenommenen Einstellungen anzeigen.

Weitere Informationen hierzu können Sie auf unserer Website www.infosec-ups.com herunterladen.

3. BETRIEB

3.1. Bedientasten



Tastenübersicht

Tasten	Funktionen
POWER- Taste	<ul style="list-style-type: none">➤ Einschalten der USV-Anlage: Halten Sie die Power-Taste mindestens 2 Sekunden lang gedrückt, um die USV einzuschalten.➤ Ausschalten der USV-Anlage: Halten Sie die Power-Taste mindestens 2 Sekunden lang gedrückt, um die USV auszuschalten.
MUTE- Taste	<ul style="list-style-type: none">➤ Stummschalten der Alarmfunktion: Wenn sich die USV im Batteriebetrieb befindet, drücken Sie 3 Sekunden lang diese Taste, um das akustische Alarmsignal zu aktivieren oder zu deaktivieren. Dies gilt nur dann, wenn keine Warnungen oder Alarmsignale vorliegen.➤ Ein kurzes Drücken dieser Taste zeigt die Menüauswahl an

3.2 LCD-Display

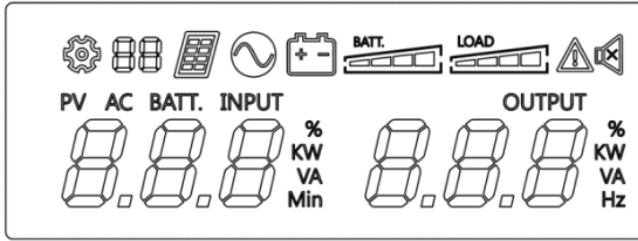

	Batteriebetrieb		Line-Betrieb
	Fehler		Stummschalten (Drücken Sie 3 Sek. lang die Stummschalttaste, um den Buzzer-Ton zu aktivieren/deaktivieren)
	Batteriebetrieb Batteriekapazität Line-Betrieb: 1. Batterie lädt: Ladezyklus leuchtet 2. Batterie voll aufgeladen: Leuchtet		Ladekapazität

Line-Betrieb & Batteriebetrieb

Line-Betrieb	Initial			
	2.		 80 Min	 75 %
	3.		 99 %	

Batteriebetrieb	Initial	
	2.	
	3.	

3.3 Akustische Alarmsignale

Alarm	Situation
Alarm code A06	Batteriekapazität ist schwach
Alarm code A09	Batterie ist nicht verbunden
Alarm code A14	Überlastung
Alarm code A16	EPO aktiviert
Alarm code A18	Überhitzung

4. STÖRUNGSBEHEBUNG

Falls die USV nicht einwandfrei arbeitet, versuchen Sie, das Problem anhand der folgenden Tabelle zu lösen.

Problem	Mögliche Ursachen	Lösung
Unregelmäßigkeit		
Netz normal, aber funktioniert nicht im AC-Modus	1. Fehlender AC-Eingang	1. Prüfen Sie den AC-Eingangsanschluss
	2. Eingangsschalter ist ausgeklinkt	2. Trennen Sie die USV vom Netz und drücken Sie dann den Leistungsschalterknopf.
Die USV schaltet sich nicht ein	Die On/Off-Taste ist konzipiert, um Schäden durch ein rasches Ein- und Ausschalten zu vermeiden.	Schalten Sie die USV aus. Warten Sie 10 Sekunden und schalten Sie die USV erneut ein.
	Die Anlage ist nicht an eine AC-Steckdose	Die Anlage muss an eine 220-240V 50/60Hz-Steckdose angeschlossen sein.

	Die Batterie ist verbraucht.	Kontaktieren Sie den Wartungsdienst.
	Mechanisches Problem	
Das Gerät erhält keinen Strom über die Steckdosen	Leistungsschalter hat sich wegen Überlastung ausgeklinkt	Schalten Sie die USV ab und stecken Sie mindestens ein angehängtes Gerät aus. Trennen Sie die USV vom Netz und drücken Sie dann den Leistungsschalterknopf.
	Batterien sind entladen	Laden Sie die Anlage mindestens 4 Stunden auf.
	Die Anlage wurde durch Überspannung oder eine	Kontaktieren Sie den Wartungsdienst.
Fehler		
Fehlercode F06	INV Soft-Start funktioniert	Starten Sie die USV neu. Besteht der Fehler weiter, kontaktieren Sie den Wartungsdienst.
Fehlercode F07	INV Volt hoch	
Fehlercode F08	INV Volt niedrig	
Fehlercode F09	Kurzer Ausgangsstromkreis	Die angehängten Geräte können Mängel aufweisen. Trennen Sie sie und prüfen Sie erneut.
Fehlercode F11	Batteriespannung ist zu hoch.	1. Schalten Sie die USV ab 2. Überprüfen Sie den Zustand der Batterie 3. Prüfen Sie den Batterieanschluss, wenn Sie Batteriepackete benutzen
Fehlercode F12	Batteriespannung ist zu niedrig	
Fehlercode F13	Batterie ist überladen	
Fehlercode F14	Überlastung	Schalten Sie nicht unbedingt erforderliche Geräte ab. Wenn das Überlastungsproblem hierdurch gelöst wird, geht die USV in den Normalbetrieb über.
Fehlercode F15	Unausgewogene Last	
Fehlercode F18	Die Belüftung ist beschädigt.	Schalten Sie die USV ab, tauschen Sie das
Fehlercode F19	Überhitzung	1. Schalten Sie die USV ab. Starten Sie USV erneut, um zu prüfen, ob die Belüftung betriebsfähig und die Lüftungsöffnung abgedeckt ist.
Sonstige		
Die Software ist deaktiviert	Das serielle Gerät ist nicht angeschlossen.	Schließen Sie das serielle Kabel an die USV und einen offenen seriellen Port an der Rückseite des Computers an. Sie müssen das mit der Anlage gelieferte

	Die Anlage liefert keinen Strom über die Batterie.	Schalten Sie Ihren Computer ab und die USV aus. Warten Sie 10 Sekunden und schalten Sie die USV wieder ein. Dies sollte die Anlage zurücksetzen.
--	--	--

5. LAGERUNG UND WARTUNG

5.1 Warnanzeige

Die USV-Anlage enthält ausschließlich Teile, die nicht vom Anwender gewartet werden dürfen. Batterien müssen nach Ablauf ihrer Lebensdauer (3-5 Jahre bei einer Umgebungstemperatur von 25°C) ersetzt werden. Kontaktieren Sie in diesem Fall Ihren Händler.

5.2 Lagerung

Laden Sie die USV vor der Lagerung 5 Stunden auf. Lagern Sie die USV abgedeckt und senkrecht stehend an einem kühlen, trockenen Ort. Laden Sie die USV während der Lagerung gemäß der nachfolgenden Tabelle auf:

Lagerungstemperatur	Aufladungsintervall	Ladedauer
-25°C - 40°C	Alle 3 Monate	1-2 Stunden
40°C - 45°C	Alle 2 Monate	1-2 Stunden

6. OPTIONEN

Die folgenden Optionen stehen zur Verfügung:

Bezeichnung	Ref.
SNMP Kommunikationskarte	61812
SNMP vm Minislot-Karte (virtuelles Umfeld)	61142
Kit Rack E3 Live 500-1500 RM	61811
Potentialfreie Relaiskarte	61809

7. TECHNISCHE DATEN

Modell	E3 Live 2200 RT	E3 Live 3000 RT
Kapazität (VA/Watt)	2200VA / 1320W	3000VA / 1800W
Eingang		
Eingangsspannungsbereich	165V~290V	
Frequenzbereich	50Hz +/- 5 Hz	
Ausgang		
Ausgangsspannung Batteriebetrieb	Sinus bei 230Vac+/-10%	
Ausgangsfrequenzbereich	50Hz+/-1%	
Überlastungsschutz	Netzversorgung: Sicherung, Batteriebetrieb: Interne Strombegrenzung	
Ausgangssteckdosen	4 x IEC-Steckdosen 10A	4 x IEC-Steckdosen 10A
Abmessungen		
Maße (HxTxB) mm	430 x 438 x 88	
Gewicht (Kg)	16,7	21,8
Batterie		
Versiegelte, artunfreie Bleibatterie	24Vdc	
Art und Anzahl	12V9Ah x 2 (24V)	12V7Ah x 4 (24V)
Übliche Ladedauer	8 Stunden	
Warnungen		
Anzeigen	LCD-Bildschirm	
Alarmsignale	AC-Betrieb / Batteriebetrieb / Fehler	
Kommunikation		
Smart RS232/USB	Unterstützt Windows® 2000/2003/XP/Vista/2008, 7/8/10, Linux, Unix und Mac	
SNMP optional	Stromversorgungssteuerung per SNMP-Protokoll (kompatibel mit VMWare® und dem Internet-Browser)	
Software	Windows10/ 8/ 7/ Server2012 /2008 R2, Linux&Mac	
Umgebungsbedingungen		
Temperatur	32 °F bis 122°F(0°C bis 40°C)	
Luftfeuchtigkeit	0 bis 90% nicht kondensierend	
Normen		
Standard	CE RoHS	
EMV (elektromagnetische)	EN62040-2: 2006+AC:2006	
Niederspannung (Sicherheit)	EN62040-1:2008+A1:2013	
Geschäftsinformationen		
Garantie	3 Jahre	
Norm IEC (HV)	66092	66093
Norm IEC (HV) UK Input	66098	66099

Produktspezifikationen können ohne Ankündigung geändert werden.